

爱国棋王

——谢侠逊南洋象棋谱

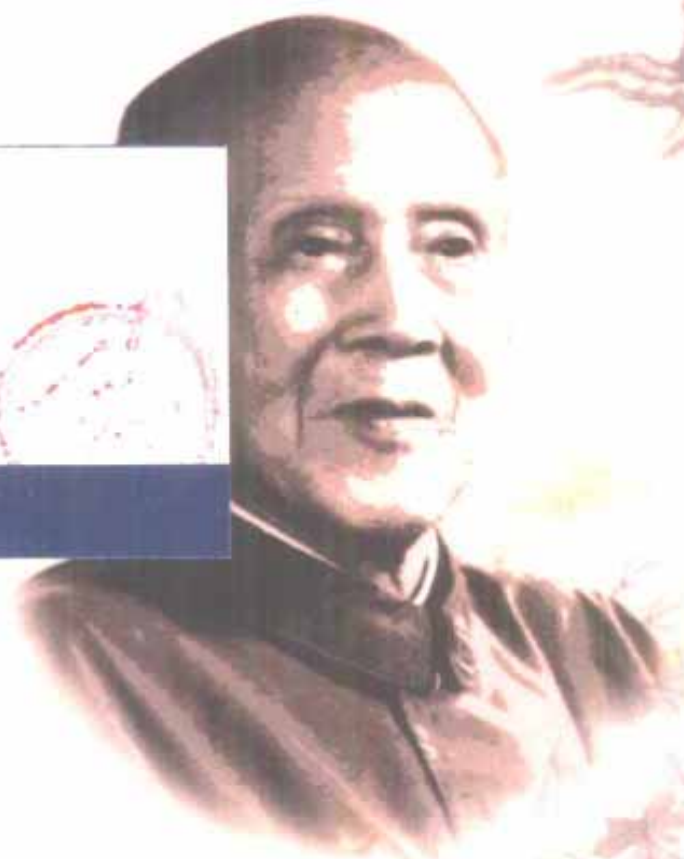

谢瑞淡 编

上海书店出版社

爱国棋王

谢侠逊南洋象棋谱

谢瑞澹 编 • 上海书店出版社

謝君俠遜新編象棋譜

淪靈益智

林森



国民政府主席林森题词

字秋相傳祝奔
為吉父作子述
字與接成

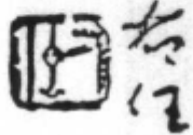

国民政府监察院院长
于右任题词

侯遜仁兄法房

展卷神遊千載上

垂簾心在萬山中

丙寅六月梁啟超題

梁启超题词

国民政府行政院院长
孙科题词

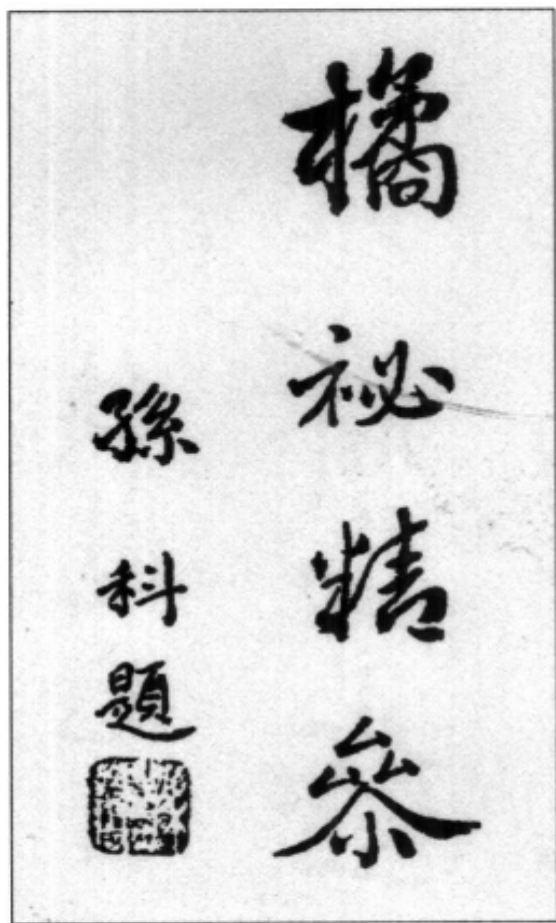

国民政府军事委员会
副委员长冯玉祥题词

俠遜先生

雖賸一兵一卒亦必
抗戰到底必得勝
利而後已

張治中



湖南省政府主席張治中題詞

国民政府教育部部长
陈立夫题词

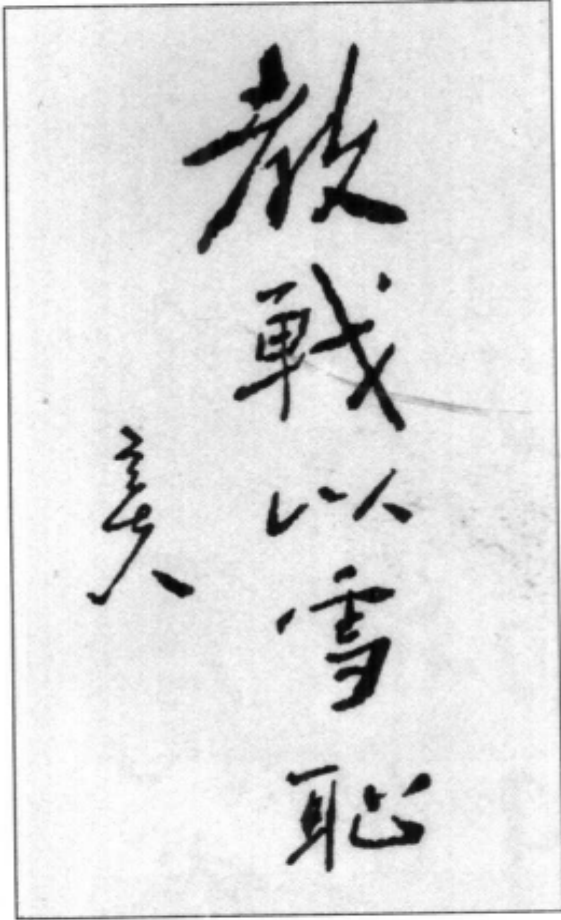

俠遜先生

精思宏願

孔祥熙

国民政府财政部部长
孔祥熙题词

有在土抗戰之決心
持久戰的精神最
後的勝利必屬我
們
俠遊先生屬

李宗仁



国民革命军第五路军总司令李宗仁题词

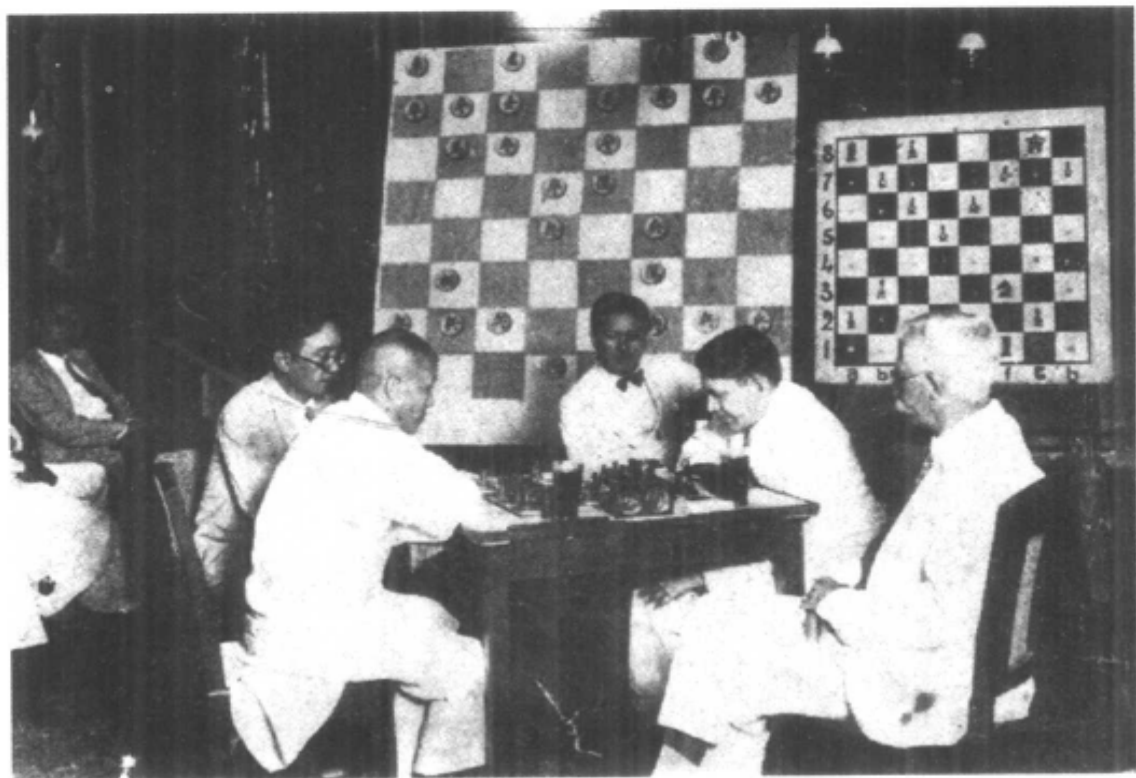

谢侠逊与荷属东印度 1927 年冠军、荷兰溪简赛棋



谢侠逊与英属星嘉坡华人象棋会诸同人合影



谢侠逊与英属太平棋赛会诸同人合影



晚年谢侠逊

爱国象棋家谢侠逊(代前言)

已故百岁棋王谢侠逊(1888—1987),名宣,小名卿源,清光绪十三年出生于浙江平阳腾蛟硐桥头,世代务农,清贫相承。

谢侠逊自幼聪颖,勤勉好学,读过几年私塾。1906年,经族中亲友资助,考入温州初级师范学堂,仅三个月,因父亲病逝而辍学。1908年开始,在家乡任小学教师,1916年至1929年,在上海《时事新报》馆工作,兼任象棋专栏编辑,1932年后,成为专业象棋家。

谢侠逊从小酷爱象棋,四五岁时,粗知象棋门径;六岁时,棋艺卓异,居众儿之上;十岁时,潜心研究象棋古谱《韬略元机》,称雄乡里;十三岁时,逼和温州棋魁陈笙,名噪东瓯,人称“棋中神童”。三十一岁,在上海市第一次象棋大赛中荣获冠军;四十一岁,因棋艺高超,提倡和推广象棋运动,成绩卓著,被全国棋界推许为“棋坛总司令”,誉称“棋王”。

谢侠逊是现代中国象棋运动的开拓者。他首先在报纸上开辟象棋专栏,刊载残局,介绍古谱,发表象棋资料;首先创制了挂式大棋盘和大棋子;首先精选我国象棋古谱中三百多个残局,通过外国棋友译成英文,远销国外,把中国象棋推向世界;首先采用了车轮战;首先当众进行盲目战表演;首先出版

用铅字印刷的象棋书；首先组织发起全国象棋大赛；首先整理出版我国历史上第一部完整的象棋经典《象棋谱大全》，脍炙人口，备受推崇。总之，他穷毕生之精力，精研棋艺，宣传推广，把中国象棋从庭院案几推向社会，作出了卓越贡献。

由于善于学习，触类旁通，谢侠逊的国际象棋也有较高水平。他是在我国推广国际象棋的先行者：最先参加上海的国际象棋会（时称“万国象棋会”）；最先通过自己的著作《象棋谱大全》把国际象棋介绍给国人；最先创制了用中文代表的中国化的国际象棋子；最先代表中国和外国棋手进行国际象棋比赛；最先在国际大赛中荣获国际象棋个人冠军（1935年在广州举行的中、英、美、德、奥五国“银龙杯”）。

更重要也更难能可贵的，是他弈棋不忘爱国，敲枰不忘兴邦，爱我中华，富有民族气节，长期来以棋为戈，奉献社会，报效祖国，把自己热爱祖国的赤子之情，全部倾注在平时的舞象活动中。无论是撰写文章，赋诗作联，还是编著棋书，创制残局或举行棋赛，都常常联系时事，赋以爱国内容，旗帜鲜明，大义凛然。

1901年《辛丑和约》签订后，他对帝国主义的侵略暴行和清廷的腐败无能深恶痛绝，拟排了一个“八国联军”残局，投寄报纸；1911年辛亥革命爆发，他欣喜若狂，拟排了“鄂军起义”残局，附题“匹夫倡义武昌城，扫尽鲸鲵草木惊”，刊登在上海《时事新报》；1916年，他和潘定思合写《国耻纪念象棋新谱》一书，把鸦片战争后的各个重大丧权辱国事件，排成三十个字形残局，用以影射袁世凯签订出卖祖国权益的“二十一条”和发泄自己的愤慨之情；以后袁世凯窃国称帝，“筹安会”六人助纣为虐，他义愤填膺，拟排了一个“卡”字形残局，并附注谓“筹安筹得乱轰轰，六君子原是六凶”，鞭挞袁世凯及其帮凶，嘲笑

袁世凯称帝不成，进退两难，“卡”在死地；1925年“五卅惨案”，他致函各国象棋会；1931年“九一八”事件，他通过上海亚美无线电台，致电全球象棋界同仁，痛斥日寇暴行，呼吁主持公理。

1937年，抗战军兴，他以“国家兴亡，匹夫有责”自许，请缨救亡，出使南洋，遍历香港、菲律宾、印尼、马来西亚、新加坡、缅甸等地，通过“义赛”形式，宣传抗日救亡，劝募捐款，风尘仆仆，历尽艰辛，为我国神圣的民族解放大业作出了重大贡献。

1939年春，他经滇缅公路回国，寓居重庆，仍不辞劳苦，多次在大后方许多地方，举行象棋劳军大会、反侵略棋赛大会、劝储棋赛大会，致力抗日募捐工作，并在重庆大公报上刊登“兴中扫日”、“抗日到底”、“最后胜利”、“严惩祸首”、“锄奸诛伪”等棋局，坚持团结抗日，反对反共投降，切中时弊，策励国人。周恩来同志曾专程去重庆东方协会访晤他，和他对弈两局，赞誉他是“爱国象棋家”。后经二人商讨，将第二盘残局定名为“共纾国难”，在重庆《大公报》上刊登，传颂一时，引起很大的社会反响。因而他在一次去曾家岩拜访周恩来同志途中，遭受特务暗算，受了重伤。

抗战胜利后，为争取和平民主，反对内战独裁，他又发表了“止戈为武”、“救民水火”、“制止内战”、“暴政必败”、“内战自杀”、“悬崖勒马”等棋局，寓政治于象棋，忠贞不渝。

新中国成立后，他历任平阳县劝募公债委员会主任，全国象棋协会付主席，第一、二届全运会棋类竞赛委员会副主任，全国象棋锦标赛总裁判长，上海市政协委员，上海市文史馆馆员等职。“烈士暮年，壮心不已”，在望百高龄，仍然振奋余生，贡献余热，积极投身群众性象棋活动，潜心研究祖国象棋艺

术,如在1981年,还参加了在温州举行的全国象棋赛活动。1983年,出版了他九十多年来棋坛生涯实践总结的《象棋指要》一书。

谢侠逊是我国棋坛著述最多,也是最高龄的作者,生平笔耕甚勤,著述颇丰,光编著的象棋书就达二十九册。

谢侠逊兴趣涉猎广泛,国学基础厚实,才思敏捷,博闻强记,精通翰墨,能文善诗。在整整一个世纪的生活长河中,仅就诗篇而言,不下千首。只因为棋坛泰斗,一代宏师,盖世的棋名掩盖了他的文名。

谢侠逊赋性澹泊,敦厚正直,坦朗豁达,不慕荣利。平生洁身自持,严以律己,常以“弈士虽寒,其行高雅”自励。解放前,在他的棋友中,有不少在当时的国民党政府中身居要职,他出使南洋回国后,完全可以趁机谋个一官半职,但他不愿官场逐鹿,宦海浮沉,而宁愿过着超脱清贫的布衣生活。他之所以能健康长寿,原因当然很多,但他重视精神修养,特别是养廉明耻,始终保持自己愉快、坦荡平静的心理状态,无疑是一个非常重要的因素。

为表彰他爱国爱棋的光辉业绩,1985年,国家体委特授他“体育运动荣誉奖章”,上海市各界为他举办了隆重的百寿大庆。我国象棋界特地集中了建国三十六年来的棋坛精英举行“百岁杯”中国象棋大师赛,以示庆贺。江泽民同志书赠“百龄高手,永葆青春”的庆寿题词,亚洲象棋会会长霍英东先生专程从香港赶来为他祝寿,名誉会长彭彪、国家体委主任李梦华、国内外象棋界和许多知名人士,都用题词、作诗、作画庆贺。美国、法国、新加坡、印尼、菲律宾、香港、澳门等地,纷纷刊登消息,有的还发来贺电、贺信或派专人参加。

1987年12月22日,谢侠逊因患肺炎,在上海与世长辞。

但他的光辉业绩已列入世界名人录,流芳千古。

一个热爱祖国,为国家作出贡献的人,将永远活在人们的心中。1992年,中国象棋协会和平阳县人民政府共同组成平阳县谢侠逊棋院筹建委员会;1995年7月,上海市委宣传部组织拍摄的爱国主义系列电视片之一“谢侠逊赛棋”在东方电视台和中央电视台播放;1998年9月,谢侠逊的故乡平阳县腾蛟镇,举行了气势磅礴、内涵丰赡的“中国棋王碑林”揭碑仪式。上述种种,都充分表现了人们对他的缅怀之情。

橘 里 丛 谈

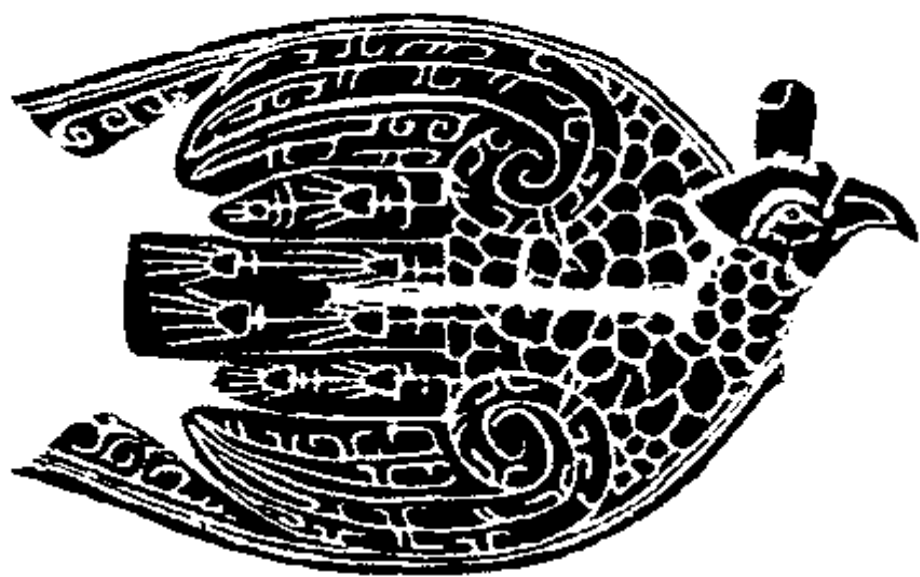

一 象棋溯原

象棋创始于何时,发明于何人,兹经多方查考,得下列二说:(一)大英百科全书(英文本)载象棋为吾国韩信所造,谓当伐赵时,作此以娱士卒。(二)《续藏经》载唐文宗开成己未,造象棋,下注云:昔神农以日月星辰为象,唐相国牛僧孺用车马士卒加炮代之为机等语。依前一说,在楚汉以前,象棋早已盛行,若孟尝君燕居而斗象棋,楚词“崑蔽象棋,有六簿些”,殊不足信。且依古代象棋之式样,即近今之万国象棋,每方有车、马、士、象、将、兵六项名称,是否即为六簿,未敢臆断。然就其枰子之推测,即一阴一阳而生两仪,两仪生四象,四象生八卦,八卦定乾坤,故其纵八格,横亦八格,总计六十四格,有合卦象意义。《续藏经》注神农以日月星辰为象,是为神农所创造,至唐时牛僧孺相国改用车马士卒复加二炮,代之为机云云,系经牛僧孺所改造,成近今吾国通行之象棋。其将帅各方所据之阵线,计横九格,纵五格,系合九五称尊意义。然究其二项之着法,大同小异,而有炮之象棋,实较无炮象棋之变化尤为繁夥,其趣味尤为浓厚。是知无炮之象棋,在吾国为时代落伍,流传海外,而有炮之象棋,竟成为吾国之天生骄子,风靡一时。

二 象棋功效

象棋最大之功效，厥有四项：(一)排除烟赌，改造社会；(二)陶冶德性，发扬国技；(三)锻炼心神，振作尚武；(四)联络国交，促进大同。现时世界各国，莫不奋力提倡，策励进步，且有全世界赛棋大会之组织。

三 四十年来舞象回忆录

象棋之功效已如上述。年来经海内外诸同人奋力提倡，不仅遍满内地，遍满台湾，遍满南岛，遍满伦敦，果再猛力运动，不难遍满于全世界。余以生来奔走呼号，绞尽脑汁，耗尽财力，今得是项效果，实深欣慰。回忆四十年来之舞象经过情形，不禁感慨系之。

先君精象棋，余六龄时，备聆庭训，即解着法，九龄熟谙《韬略元机》木板一谱(即竹香斋内之《百局谱》)，顿觉进境。

其时尚习经史子集,以及诗词文赋,余每课毕,均习以为常,惟深以未得精良之象谱全书,引为至憾。

民国肇建时,假上海《时事新报》刊登象局,征求同志,得吴县潘子定思、鄞县冯子友笙、丹徒赵子瑞侯等,通函甚密。此三君者,均文笔闳肆,盖以言之无文,行而不远,非从是处着手,殊难收指臂相助之效。

民国三年间,吴县潘子定思抄来息陬王再越先生旧著《梅花谱》秘本一部。据函称是谱系抄自上海,不许刷印单行本,此王氏《梅花谱》之来源也。

民国四年间,偕吴县潘子定思合著“国耻纪念象棋新局”一谱,纯用字形,至五年夏间出版,此系余等辑撰象谱之首先出而问世者。

民国八年间,上海青年会举行象棋大比赛,余与林子弈仙均加入,此系海内外各团体比赛象棋之嚆矢者。嗣后加入上海万国象棋会,与西友杰克森氏等过从甚密。余不解西语,到场演讲多由宾阳韦幹英君译述。旋韦君亦于交通大学内组织象棋会,发起比赛,开全国各学校赛棋风气之先。其时海上《时事新报》逐日刊载《适情雅趣》一谱,阅时甚久,各方嗜此者如风起潮涌,日益加多。同时,西友丹国葛麟瑞氏曾将中国象棋译成西谱,印刷发行,计一为《象棋七星聚会》,一为《象棋诀着谱》,均英文本,最为各方所注意。而万国象棋会内,规定中国象棋与万国象棋互相联络进行,计每星期一、三、五下午5时起至8时止,为练习万国象棋时间,星期二、四、六为练习中国象棋时间。一时中西象艺,交聚一堂,而六洲种族尽跻大同,亦象坛盛事也。

上海万国象棋会创设于1903年,每届春、秋二季,举行国际象棋大比赛。余以熟谙中国象棋之着法,转弈万国象棋,均

克迎刃而解，堪与对垒。而各国棋友，均一致欢迎鄙人入会，并选任为该会常务董事，迄今亦忽将二十年矣。中华国人加入该会，以余为最早。

上海青年会每次举行象棋大比赛，余特约西友多人，参加该会举行之万国象棋国际大比赛，若中德、中英、中葡、中芬等等，洵系一时佳话。

民国十四、五年间，余与马海洲等发起筹备全国象棋比赛大会，订定章程，作各处棋赛之标准，并特制最大棋枰、棋子，供人参观。初拟棋子磁制，内附电灯，嗣以移挂不便，改用铅皮，其棋架纯用铁制，需费颇多，现仍存在上海青年会内。自赛风一开，海内外各处均纷纷仿造，是最大棋枰、棋子之所由来也。

象棋各谱种类繁多，率多错误百出，间有雷同，余特为逐一校勘，编印成书。刻已出至四集，合计本书出版，共出至五集。

吴县潘子定思，精象艺，搜集各种象谱颇多，民国九年逝世，嘱将各谱交余，续为整理印行。其《象棋谱大全》初集内吴兆龙象棋谱及《象局汇存》等，均潘氏搜藏之遗本也。

古今所有各谱，以竹香斋为首屈一指，是谱布局下子，均想入非非，余常爱不释手。

民国十五年，中山曾展鸿来沪，谈及安南赛棋盛况，均用安南人充作棋子，余始悉南洋各处嗜棋颇盛。旋曾君于香港创设华南象棋研究会，发起华东华南大棋战，是为区际象棋比赛之起因。

蛟川钱梦吾，于《天津商报》内创设“象棋”一栏，是为华北象棋强而有力之运动。当时集平、津、辽三处名手在津比赛，由韦同芳等分任其劳。旋即整队南下，作华东华北区际象棋大比赛，轰动一时。

上海《时事新报》刊登象局，计自民国元年起，至“一·二八”沪战发生止，均系鄙人主持。间因材料缺乏，或作远游，暂行停刊，惟以或断或续，越时将二十年。

民国十五六年间，上海《时事新报》刊载象局，一时销数大增。余旋于报内创设一象坛陆海空军滑稽总司令部，将各省名手分任军长、师长等职。举凡陇西屠狗、关内烂羊，均得封侯列爵，无不兴致淋漓，竞事称扬。盖非如此，殊不足引起各方之兴趣。箕子佯狂，良堪自笑。

民国十九年间，举行华东南大棋战。其华东代表，原定江都周德裕、永嘉林弈仙、莆田连学正、南海马海洲四人。余拟亲自出发，指挥队伍，以宾阳韦幹英为随军记者。方欲定期誓师，不意突遭绑骗诸匪之蹂躏，损失颇巨。至破案后，又复就证法庭，致不果行，由林弈仙、周德裕二人前往。

同年，余复就上海各团体组织象棋队，每队十人。计得中国银行、商务印书馆等九大队，互相比赛，开队棋比赛之新纪元。其时各象术团体均纷囑余兼任名誉指导，为数颇多。

二十二年冬间，首都各机关组织一公余联欢社，内分体育、文艺、戏剧、音乐、棋术五组。其象棋一项，聘余任名誉指导。

四 一下南洋

余自去年四月十日，乘上海意大利邮船康梯凡地号出发，

历经南洋英属海峡殖民地暨马来联邦,计(一)星嘉坡,(二)吉隆坡,(三)怡保,(四)太平,(五)槟榔屿。复至荷属东印度,计(一)巴达维亚,(二)芝巴德,(三)万隆,(四)三宝垄,(五)泗水。转返香港、广州、厦门、福州,回至母邑平阳,转赴海上。屈指时光,计一年四月有余,所有总战绩,另列于后。

此次南游动机,首由菲律宾青年会特托宿务黄平洋同志函商于余,嘱为出国指导,增进诸棋友兴趣。其时余偶忆及昔年曾与小吕宋万国象棋会用无线电比赛象棋。查小吕宋即菲律宾,原与该处诸同志神交已久,同时荷印中华学校教授韦幹英函告该处赛棋消息暨征星情形,促余往游。加以星嘉坡华人象棋会会长张兆兰等迭次电邀游历。张君于民国八年秋间,偕华南象棋会会长曾展鸿游沪,曾与识面,阔别已久。兹以各方均盛意拳拳,相知有素,乃作此游。

当未出发以前,首都同志岑有常、程天放等函邀游京,并赴汤山俱乐部,遣枰场之雅兴。程氏夫人及其令媛少君均同车往,闻均熟谙象术,作壁上观。并经程君等提议,于首都集合同志,发起组织一中国象棋学会,发扬吾国固有之文化。而参加“一·二八”淞沪战役之第五军军长张治中亦邀赴旅邸对弈,运筹士马,决胜战场,其一种悲壮热烈之情绪,歼敌抗战之精神,洵与沪战时情景相似。其时首都励志社适举行军政象棋赛,邀任评判。此后复由余等作一度公开表演,首由司法部冯启禄对立法院祁志厚,次由余对冯启禄及励志社冠军韩国栋。观众千余,开新都赛棋未有之盛况。

当离宁以前,岑有常就公余联欢社内邀邓家彦、吴修直、吴子隽等畅弈多局,宾主均甚欢。洽乡友萧铮集同乡叶溯中、高宗武、郭心嵩、戴夏等同赴其寓对弈,夜深始返。励志社冠军韩国栋与公余联欢社著名高手冯启禄决赛四局,冯胜二局,

韩胜一局、和一局。铁道路专员陈再华与司法部著名高手程国安就公余社决赛二局,陈胜一局、和一局。此南游以前首都之战况也。

余未谙英文,对于海外万国象棋之英文谱籍选译为难,且于国际棋赛种种酬酢,尤须翻译,初拟无锡朱公燮钧同行,嗣因事阻,由上海震华校长顾彧然同行。

意邮船内,陈列万国象棋多付,任客对弈。时各国乘客互相竞赛,内以奥国万适(译音)与意国德达(译音)为最优。众强余弈,第一日对奥国万适二局,全胜,翌日对意国德达六局,又全胜。

余蓄意南游,阅时已久,当民国十九年间,香港华南象棋会曾展鸿、李善卿等发起华东华南区际象棋比赛大会,余拟整队出发,不意突遭骗匪之蹂躏,用邀请海弈名义,诱余外出,饱受吓诈,所有筹措之川费被绑一空。迨至脱险破案后,其主要人物为台湾人,冒称为南洋侨商。嗣经海上捕房将各匪物案共计六人一一判禁,而余复须往质法庭,以致迁延时日,不克成行。

余此次出发,由上海中国旅行社担任招待,该社系受星嘉坡中国旅行社之委托,数度电邀。余动身之日,星嘉坡华人象棋会已接沪旅社电讯,筹备一切。而英荷各属要埠亦均调兵遣将,分守各路防线。

附:南游总战绩

类别	局数	胜	负	和
中国象棋	320	137	23	105
国际象棋	35	30	4	1
中国象棋车轮战	354	241	35	78

五 附录三 则

(一) 志嘉东单骑循环赛

《星洲日报》记者

我国象棋专家谢侠逊氏，应本坡华人象棋会之邀请，南来提倡南洋华侨界之象棋艺术。抵星以来，由上月下旬起，共正式对垒二十四局（其中一局为对空军司令之国际赛，结果经四小时之剧战后获胜），共胜十五局，和八局，负只一局，成绩超越。昨日（二十四年五月四日）下午3时，复应华人游泳会之约，在嘉东该会会所同时与十八人对弈，由3时半起赛，战至6时半左右。结果谢氏共胜十五局，与魏南佑、陈鹤鸣二君各和一局，而败于宋君武君（本报记者）。谢氏于日前在大世界之对抗赛，已表现其稳健及步骤井然无误之着法，昨日在华人游泳会之比赛，复表露其惊人之脑力。盖赛毕之后，谢氏对各局各着之关键所在，仍能一一提出评判其优劣，如数家珍，俱中肯要，故与十八人对赛，仍能应付裕如，诚不愧为我国象棋之天才圣手也。

昨日在华人游泳会，与谢侠逊君对局之十八人为魏南佑君（华人棋会大将之一，日前曾在大世界与谢君对局）、陈鹤鸣君、徐伯良君、黄章友君、傅无闷君、宋君武君、陆康贤君、陈炳

珠君、郑淋丰君、张勉之君、方瑞雄君、李思堂君、马明元君、刘百河君、李振源君、申春玉君、林英堂君及王敬尧君。

开赛后，八路军发动，谢君来往周旋，从容应战，一小时后，十八道防线崩溃者已占一半。再半小时后，只余四分之一。是时魏南佑、宋君武、傅无闷、陈鹤鸣诸君应战甚强，阵线屹立不动，至6时左右，宋君武君忽以得胜闻，于观者掌声大作中，谢君与宋君握手，庆祝胜利，而陈、魏、傅诸君尚与谢君继续对抗约半小时。结果陈鹤鸣、魏南佑两路阵线宣布和局息兵，傅无闷君则于副战之余，最后失利。以积分计，总结果为三十二分对四分，谢君大胜。

(二) 爪哇欢迎之感想

韦幹英

我国象棋专家平阳谢侠逊氏，已定本日(8月26)抵吧。谢氏冒暑南游，转战数月。马来半岛的棋人，自经几度与谢氏周旋后，已有相当的进步。此间同侨的棋艺水准向逊于马来亚，迎头赶上尤不容缓。现在有一位导师，不远万里而来，当然是各方所属望。谢氏此来，除了切磋象艺和提倡象戏值得欢迎外，其在过去二十年余对于象界的贡献，也值得我们敬佩的。

我国习俗，重围棋而轻象棋。究其原因，并不是由于象戏之易学难精，实由于象人之不知自爱。自来号称名手，多江湖卖艺之流，或挟一技之长，秘藏一二古谱，盛气凌人，以胜负博彩金，驯至此最高尚的陶情艺术，反沦为牧猪奴赌博的工具，江河日下，为世人所诟病。象中之秘亦始终为江湖棋人所独占，局外人无从问鼎，且亦不屑过问。谢氏以提倡为目的，在

民国元年即开始以研究象棋的作品与世人相见。民五，首先与已故潘定思氏合著《国耻象谱》，续后投身报界逾十年。其提倡的步骤，首在搜集古谱，将前人秘本尽量在报上刊登，使有志此道的可以按图索骥，独自研究。其次，即将其本人与名手对局着法及个中玄妙公诸当世，经过数年的征求与整理，即刊成《象棋谱大全》三集，又新编一集，共十六卷行世，使数百年来已坠的遗绪，经彼个人二十余年的努力，不但晦而复明，且能飞扬猛进。这是谢氏对于象棋界极大的劳绩，是值得我们欢迎的一点。

国内名手，在十年前已多如过江之鲫。惟最大的缺点，即善执子者多不善操觚，其能操觚者或不精执子。在全国象坛中，对于万国象棋有相当造诣，又能上马杀贼、下马作露布的，当首推谢氏一人。且在言论机关不断的提倡，收效更易。谢氏指导后学，不受酬报，前人的秘诀与个人的心得，又能处处公开。其受江湖棋人的诋毁在此，其得一般人的景仰也在此。谢氏曾任上海十余棋队的名誉指导，按时授子，风雨无间。棋队中如商务书馆、中华书局及各大学棋会，皆多可造之材，为各地名手所不敢轻视。又常主持上海历次的比赛，风气一开，提倡者众，各省各县亦继起效法。近年且远达海外，进步之速殊不可以道里计。现在这一位象界的元勋，仍能鼓其二十年前的余勇，来视察他苦心孤诣的收获，这也值得我们欢迎的。

当前华侨社会的病态，吧城新报记者已几度著论述及，大家容易感到苦闷，已成为最普遍的现象。在这种困难的环境中挣扎，我们所需要的是调剂身心的最正当、最高尚的娱乐。象棋浅而易学，且又是训练智力的游艺，实可确定为一种业余的修养。年来提倡者众，最为人所注意。自谢氏来爪消息发表后，各地棋人即纷纷准备，足见象戏在今日的南岛已成为普

遍化。谢氏此来，又给予推广象棋以极大的推动力，这也是我们所欢迎的一点。

(三) 弈 汇 丛 谈

赵 培

象棋一道，由来甚古。以古谱而论，咸推《橘中秘》、《梅花谱》两种。盖象艺之精微，非粗心人所能领会。创一棋谱，更非学术兼优者所得而易言也。就吾粤省而言，若黄松轩、冯敬如、卢辉辈，棋艺虽已登峰造极，而于文学不无缺乏。梁江枫等，文学纵能发挥如意，但棋艺则嫌稍弱。旷视棋界、学术能兼者，只何衍璿、曾展鸿、陈镜堂、黄国钟等数人而已。就全国而论，当推谢侠逊氏，其著有《象棋谱大全》三集，又新编一集，网罗万象，阐扬国粹，诚不愧总领棋坛，彪炳一时。以吾国地广人众，只得如是成绩，良可慨已。

圍 救 棋 演



一 二 下 南 洋

自中日战事发生以来，凡属国民，应共赴国难，争取最后之胜利。余于廿六年 11 月间奉命出发，历经菲律宾、荷属东印度、马来联邦暨海峡殖民地以及缅甸各埠，假枰场之车马，作救国之呼吁。所有经过情形，略述如下：

(一)到菲律宾时，正值南京失守，侨情惶恐，即偕驻菲涂总领事等，开全菲侨众救亡大会。一时人山人海，当场一致举手表决，拥护长期抗战。并承认创办月捐，每月国币壹百万元，月月照缴。并电致蒋委座示敬(该电拍由汉口大公报转交)。计自廿七年 1 月起至三十年 12 月止(菲岛于 12 月失陷)，共三年又十一个月，计四千七百万元。

(二)到荷属东印度时在廿七年 1 月，计自“七七”抗战以来，已阅半年，共筹集义捐与公债仅国币三百万元。因其时热心筹赈诸人反因公受累，以致闻者丧胆。经余入境后，多方鼓励，由驻荷属葛总领事偕筹赈当局暨中委戴愧生等分途出发，并用连锁法推销公债。每人介绍十人，购买五盾。一时群情兴奋，突飞猛进。至余旅二个月离境时，据该属筹赈当局《巴城新报》总经理洪渊源先生报告，竟骤增至九百余万元。

(三)到马来亚各埠，演棋助赈，并作抗战宣传，其券资收入列下：

(1) 星嘉坡三晚,收入叻币二千元。(每一叻币合国币十二元。)

(2) 吉隆坡六晚,收入叻币二千一百元。

(3) 马六甲及太平各三晚,共收入叻币九百元。

(4) 檳城三晚,收入叻币一千三百元。

(5) 荷属巴城、万隆、井里汶、泗水等埠,收入荷币一千五百盾。(每一荷币与叻币相差不多。)

以上五项,共收入国币九万余元。其间接赛棋助赈,余未曾到场,尚未列入。

又在吉隆坡推动献金运动,由施领事主持开幕,得国币三十万元。

(四)在缅甸各埠,因偕第四批华侨归国机工服务团同行,仅作抗敌宣传多次。

(五)在昆明表演三晚,收入国币四千四百元。

(六)在重庆举行反侵略棋赛三晚,收入国币六千五百六十七元。

(七)在成都及汉州举行劝储棋赛大会,共收入储券二十万元。

(八)在重庆举行劝储棋赛大会,收入储券三十万元。

当在南洋英属吉隆坡境内,演棋助赈。其时该处的义捐与公债竟突飞猛进,经高总领事之比较,列为全马各埠第一。到马六甲演棋助赈,该埠每月比较,原列第六、七位,时经南侨大会之比较,忽跃居第一。到槟榔屿演棋助赈,该埠每月成绩,原列第十一、第十二末位,时经南侨大会之比较,亦忽跃居第一。时称宣传抗战,连中三元,洵系趣谈。到昆明演棋劳军,该处忽人心狂热,对于征募寒衣,亦获列全国第一,殊堪发笑。

二 文电与播音撮要

(一)廿七年四月,在南洋星嘉坡借海军上将萨镇冰,致全世界反侵略运动大会、全世界援华委员会、全世界万国象棋会通电,作下列之呼吁:

(1) 请全世界各国人民,即日宣布日本军阀破坏国际和平条约,侵略中国,乃全世界人类之公敌,概请断绝国交,并中止援助日本。

(2) 请各国人民与各国团体尽量援助中国。

(3) 请全世界各国人民及全世界各国象棋会同人一致催促政府,尅日组织国际联军,维持世界永久和平。

(4) 尊重中国主权完整、土地完整。

(二)在英属马来亚无线电台向全世界各国广播摘要如下:(略)

(三)廿九年 11 月 22 日,在广汉赛棋劝储大会,举行临别盲目棋赛后,发致全世界万国象棋会、全世界反侵略运动大会、全世界援华委员会等通电,作下列之主张:(略)

(四)致中国军事代表团熊总代表代电。(略)

(五)致美国驻华高大使代电。(略)

(六)卅二年 8 月 22 日在渝市南岸××兵工厂指导象棋后,发表通电,交中央社、路透社、合众社、塔斯社,分致全世界

万国象棋会、全世界反侵略运动大会、全世界援华委员会等，建议四项。(略)

三 海内外各报选录

(一) 香 港

(录廿六年度香港《华字日报》)

港粤棋界同人陈吉初、曾展鸿、江镐垣、郑卓萍、林中绶、黄启康、陈德沛、李仕可、余亦青、黄任初、方绍钦等，昨晚欢宴象棋专家谢侠逊氏于东山酒店。首由黄启康致欢迎词(略)，次由谢氏答谢。即各据一枰，互相对弈，至 11 时许始各尽欢而散。

(二) 菲 律 滨

菲律宾(录廿六年度菲律宾《华侨商报》)

本坡象棋界，本月 24 日晚 7 时半，在中华青年会举行欢迎棋王谢侠逊象棋抗战宣传大会。是晚入场观战者，除所租一千块椅位坐满外，站立者亦在数百人以上。7 时 40 分钟开始，大会主席许友超致欢迎词，继商会代表陈三多及谢棋王演讲。再由谢棋王与许友超举行象棋战开幕，结果和局。复由

副主席李秋庵领导杨扶西、洪五福、林春生、朱双喜等联军与谢棋王对垒，亦和。第三场，郑孔珍、李麒麟、张云章、周一尘、陈承佐等五联军与谢棋王接火，至最后关头，全场二千余观众及各联军皆认谢棋王将败，战情非常紧张。结果棋王以长期抗战及百折不挠之精神，妙着迭出，转危为安，终而庆祝平和成功。（下略）

（三）荷属东印度

（录廿七年度《泗水商报》）

（1）泗水单骑车轮大棋战盛况

棋王谢侠逊自菲律宾到泗以来，本坡棋坛各战将本抗敌之精神，均大献身手。昨晚7时半，就国民党支部内，举行车轮大棋战，参加者异常踊跃。场内战局分三十七组，每组一人或二、三人不等。自总动员令一下，车马炮兵，均环向棋王进攻，会场空气顿形紧张。结果棋王胜三十五局，和一局，负一局。（下略）

（2）井里汶

棋王谢侠逊昨应井里汶侨众之约，偕吧慈会常委陈性初，于午后1时抵井。该处棋界同志林启法、汪沧、吴金昭等到站，招待下榻于爱群俱乐部。即晚8时在中华会馆举行慈善公开表演，一时参观者满座，甚感兴趣，掌声时起。会场执事林德俊、郭弼伦、杨垂卿、吴金昭、郑诚泉、林建开等。第一场谢对张可清，谢氏一胜一和。旋对杨亚添二局，谢胜。（下略）

（3）吧城埠际象棋赛

宣传已久之巴、隆、莪、川埠际象棋大比赛，昨夕（廿七年2月24日）8时起已在本埠八华蓝球场开始接战。事关救济

灾民，观众异常踊跃，会场内座位全满，后至者只有驻足参观。会场中置大棋盘两面，观众同时可欣赏两组战局。先一日江浙会馆同人假茗香酒楼公宴谢氏，并为万隆、荃川等各代表洗尘。（下略）

（四）马来亚各埠

（录廿七年度《南洋商报》）

（1）棋王会战星洲名手

我国棋王谢侠逊氏，其棋艺之高超已蜚声中外。此次离开祖国，周游南洋，宣传抗战，已由菲律宾及荷印诸处抵星。曾与筹赈会及华人棋会商议创办象棋慈善赛，将定期举行。本月6日下午5时半，谢氏应万国象棋会之约，与最高名手西人威尔莫氏举行万国象棋赛，费三小时，结果一和两胜。昨日本坡嘉东华人游泳会邀请谢氏作单骑车轮战，计分十五组，李子祥、宋君武、陆康贤、刘伯和、李俊英、蔡耀正、林颂贤、王梓庭、葛馥生、朱秀安、李深宽、陈炳洙、林华安、何鲁添、陈国明等，各据一枰，将谢氏围在中心，单独循环应战。结果，谢氏胜十二组，和一组，陆康贤、李俊英各胜一组。旋棋王复与本坡1935年万国象棋冠军李玉荣（即南洋商报总经理）对弈二局，结果各胜一局。弈毕华人游泳会以银质棋子一只，上刻“将”字，赠送谢氏，以留纪念。

（2）棋王在太平的象棋筹赈赛

太平筹赈会以棋王谢侠逊氏热忱宣传国艺，特发起破天荒之象棋筹赈比赛大会。由该埠华联公学男女学生，化装棋子，开北马各埠赛棋之新纪元。16日晚7时半，埠中男女观众络绎不绝，纷往新和团跳舞厅，其热闹盛况，空前未有。至

8 点钟响,遂举行比赛。该大棋盘画于舞厅中,双方红黑棋子各以男女学生十六人充任,分布于棋盘中间,华联校长金天放到场指挥。首场本坡季军王怡义出战棋王,握手后,分宾主坐下,各安阵势,化装棋子之男女学生亦各依位排列。号令一下,分别进攻,你来我往,各逞技能,煞是好看。其着到紧张处,每令观众鼓掌不已。第一盘,季军王君小心翼翼,和棋,第二盘,棋王步步为营,进攻甚锐,季军终非敌手,结果棋王与胜利之神接吻。第二场棋王盲目战,李元、张裕、黄衷、陈径四人联军,首盘和局,第二盘,各人方寸无主,中棋王巧计,车落马口,大败而归。当第一盘弈毕时,筹赈会白君仰峰赶到,补致开幕词,继由棋王演说,观众拍掌不已。

17 日为棋赛第二晚,妇女部参加发卖点心助赈,观众较昨晚更加拥挤。8 时开始棋赛,上场本坡亚军戴中其对棋王,首局和,次局棋王胜。下场棋王盲目战王义、柯敏、林昌、陈丛生四君联军,首局和,次局棋王沉着应战,联军亦不示弱,花样百出,结果亦和。(下略)

(五) 緬 甸

(录缅甸《觉民》《仰光》两日报)

缅甸华侨救灾总会、华商商会、兴商总会、工商总会、华侨义勇工程救护队、福建公司、广东公司、云南会馆等八大团体,于(廿八年)4 月 16 晚,假座九文台华侨中学开会欢迎棋王偕马来亚全体机工队大会。并由华侨救灾总会主席吴文举招待棋王下榻于华侨招待所。其时访弈者颇多,每日公暇,子声丁丁。4 月 18 日,作单骑车轮战,同时共摆五盘,选定本坡名手苏礼用、许雪峰、蔡子年、谢传子、陈芳琪等五人,各据一盘,由

棋王周旋其间，从容应战，结果胜四负一。复由获胜者许雪峰于翌晨 8 时对赛三局，许氏连呼负负。（下略）

（六）昆明赛棋劳军

（录昆明《朝报》）

象棋圣手谢侠逊由海外宣慰华侨返国，客次昆明，于青年会公开表演三日，神乎其技，观众数千，同声赞美。旋由中央信托局体育会为慰劳前方将士起见，主办象棋募捐赛，特假省党部大礼堂，请谢氏对该市各名手表演。昨晚为第一天，7 时开幕，慕名往观者千数百人，群情非常热烈。棋枰布置，富有抗战意味，象棋大枰之河界，题以“共纾国难”标语，围棋大枰正中，题“共御外侮”标语，四角定子处，标以“礼”“义”“廉”“耻”四字，台右悬“明耻教战”绸制立轴，四周遍悬荣誉广告及象棋残局图。开始比赛，计第一局，会长孔祥勉、副会长郑正联军二先对谢氏，结果言和。嗣谢氏对云南无敌大将杨礼源二局，一胜一和。继中信局联军对来宾荣誉赛，结果和局。末后谢氏盲目对性空、月沧、觉慈等僧侣联军，均谢胜。所有每局着法皆异常精彩，掌声不绝。（下略）

（七）重庆赛棋劳军观战记

（录廿九年度上海《申报》）

（重庆通讯）吾国棋帅谢侠逊氏，前月由昆明行抵重庆，日前参与赛棋劳军大会，兹略述如下：

4 月 7 日晚 7 时预赛，假中法瑞比同学会大厅开幕，由邵力子会长致词。谢氏报告南游经过，大致谓此次出国经菲律

滨、爪哇、马来亚、缅甸各埠，所有推动暨创办各项月捐，约合国币数千万元上下，而演棋券资收入国币九万余元，均全数赈济难民，为祖国数千万灾黎请命云云。嗣即开始棋赛，当预赛开始时，双方鏖战甚烈。旋由谢氏亲自出马，盲目对财政部最高名手陈询白，着法精彩，观者拍掌不已。结果谢帅大胜一场，预赛暂告一段落。

4月11晚正式棋赛开幕，会址假社交会堂，仍分中国象棋与万国象棋两大棋枰，左右并列。中国大枰场上遍悬谢氏之纪念品，五光十色，相映成趣。首由会长邵力子说明棋赛意义，次由谢氏演说中国象棋与万国象棋异同之点。旋即开始总攻击，一时空气紧张，全场千余观众均凝神注视东西两大战场。兹将三晚总战讯列下：(略)

(八) 成都劝储棋赛别纪

(录成都各报转载川康社特稿)

棋王谢侠逊自奉中央命宣慰南洋，以棋赛募款数千万元归后，由全国节建劝储总会，敦请借渝市象棋冠军朱剑秋、前甘肃青海民政厅长林竞来蓉主持劝储棋赛大会。自11日起，在春熙大舞台举行，万人空巷，盛况空前。中因总理诞辰暂停一日，故延期至昨(14日)圆满结束。

在大会未开前，谢氏即应成都棋友之邀，在围棋社与名手角逐，所向披靡。又减去一马与本市第一名手周聚星(绰号龙将)相对，仍无胜负。10日在青年会一人应付八组，作单骑车轮战，结果和二、胜六。11日起每晚表演盲目棋赛，对本市名手及联军，亦大获全胜。每局妙着无穷，尤长于委座所提倡之磁铁战术，以一子将敌人多子吸住，使其不能动弹，群众叹为

观止。

渝、蓉埠际赛，由朱剑秋与蓉市选手罗雪村、宫梦兰、周聚星、廖敬尧诸人对弈，各逞雄威，结果周聚星赛列冠军。

本次大会预布，由棋王挽请中国幻术学大家傅润华氏表演抗战幻术，以作调剂，双美相并，兴趣陡增。傅氏表演两日，计吞刀术、点金术、卸缚术等等，精妙百出，观众热烈鼓掌。（中略）

此次盛会情形，本会已拍国际新闻电，于14日发出。各国著名报纸刊载棋赛情形，纪载特详。其标题为“谢、傅复出，寇敌必灭”，系取义晋时谢傅名安一出，则八公山上风声鹤唳，草木皆兵，卒使强敌大败，江左澄清云。

（九）重庆劝储棋赛大会圆满闭幕

（录三十年度重庆各报）

本市新年劝储棋赛，于一、二、四三天举行后，已推销节约储券二十余万元。并于昨日午后，续假实验剧院举行，于院长、吴市长、潘副部长等到场致词，缅甸记者团暨英印记者莅临。音乐声中，全场起立鼓掌欢迎，情况异常热烈，中央摄影场技师仍将此盛况摄成新闻片。旋由反侵略会陈铭枢会长对吕超参军长对赛一局，即由女名画家张红薇馆主分发锦标，（中略）圆满闭幕。

粹 逸 局 残

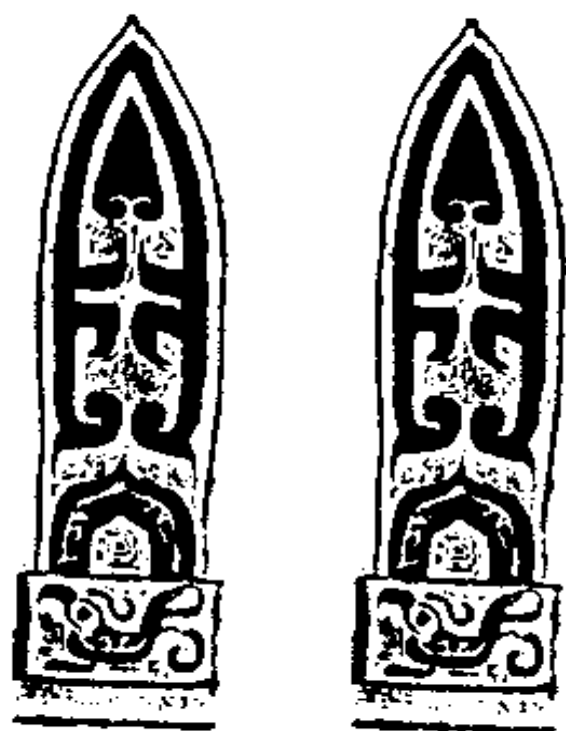

第一局 勇冠三军

(红先胜)

1. 车七进五 将5进1
2. 车七平五 将5平6
3. 马八退六 象7退5
4. 车五退一 士6进5
5. 炮五平四

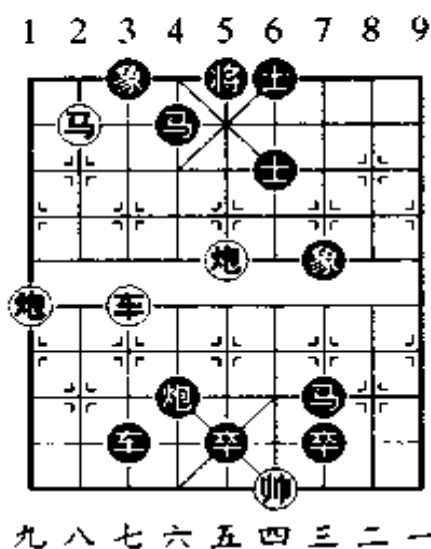

第二局 左右夹攻

(红先胜)

1. 车七进五 炮8平3
2. 车三进四 炮3平7
3. 马四进三 马9退7
4. 炮二进四 炮7进5
5. 炮四进七

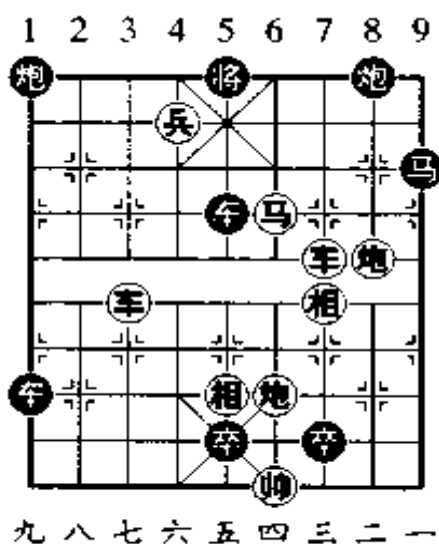

第三局 瓮中捉鳖

(红先胜)

1. 兵二平三 将6退1
2. 车四进七 士5进6
3. 兵三平四 马7退6
4. 马一进二 车7退7
5. 炮二进九

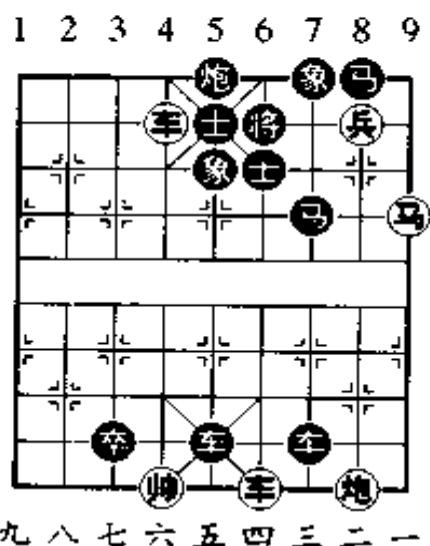

第四局 螳臂当车

(红先胜)

1. 兵五进一 将5平6
2. 兵五平四 将6退1
3. 炮九平四 士5进6
4. 兵六平五 车2平5
5. 兵四平五

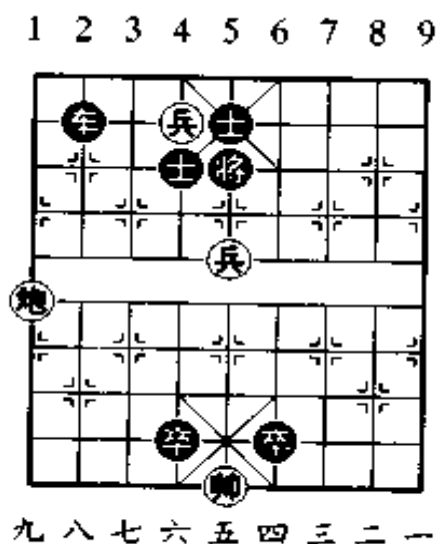

第五局 暴虎凭河

(红先胜)

1. 车一平四 将6平5
2. 兵六进一 炮4退5
3. 炮九进五 炮4进1
4. 马八进六 将5平4
5. 车四进一

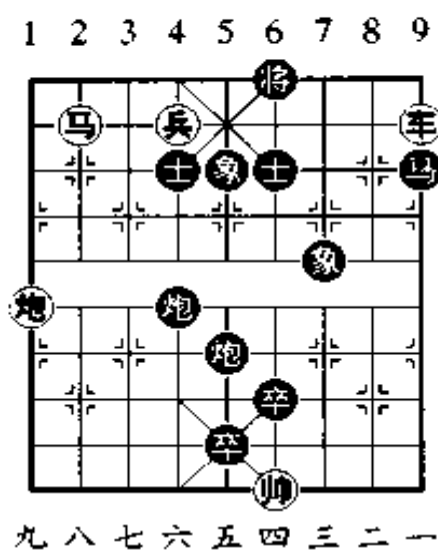

第六局 龙马负图

(红先胜)

1. 炮三进四 将5进1
2. 炮三退一 炮6进2
3. 马五进四 将5退1
4. 炮二进二 士6进5
5. 炮三进一

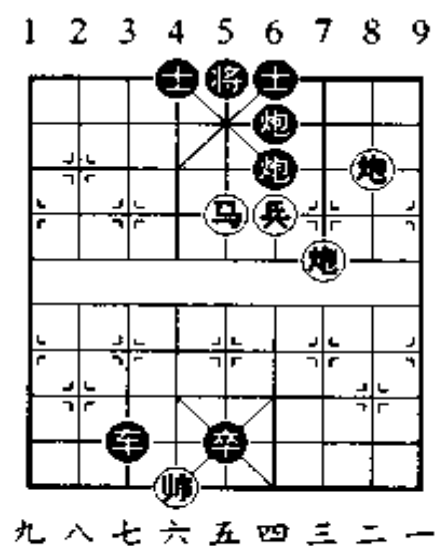

第七局 诱人重地

(红先胜)

1. 兵六进一 将5平4
2. 车四进一 士5退6
3. 兵七平六 将4进1
4. 炮三平六 士4退5
5. 炮五平六

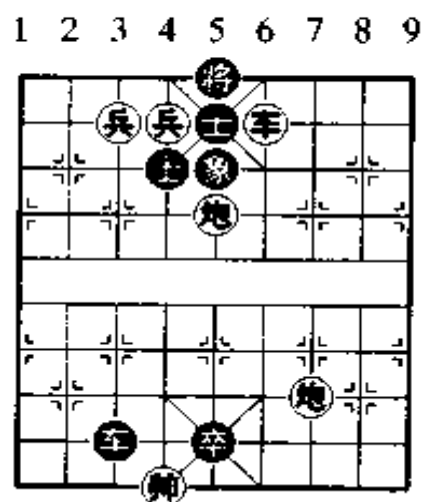

九 八 七 六 五 四 三 二 一

第八局 直捣黄龙

(红先胜)

1. 车二平四 士5退6
2. 兵八平七^① 象5退3
3. 车八平六 炮3平4
4. 车四进四 马2退4
5. 炮八进七

- ① 兵八平七 将4进1
- 车八平六 将4平5
- 马三退四 将5平6
- 炮八平四

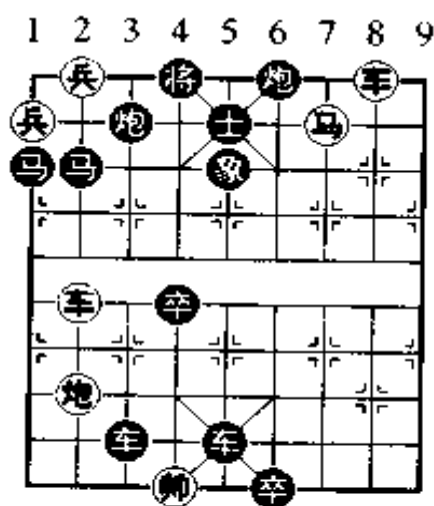

九 八 七 六 五 四 三 二 一

第九局 原軫遗风

(红先胜)

1. ②八进七 ⑤进1
2. ②七退六 ⑤退1
3. ④八平五 ⑥进5
4. ②六进七 ⑤平6
5. ④二平四 ⑥进6
6. ④四进四

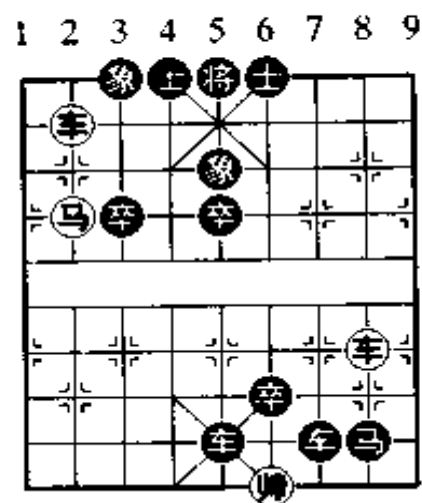

九八七六五四三二一

第十局 独臂擒王

(红先胜)

1. ⑦七平六 ④进1
2. ④五平六 ⑥退4
3. ④四平六 ②进4
4. ②八进七 ③退4
5. ⑦五平六 ②退4
6. ③九平六

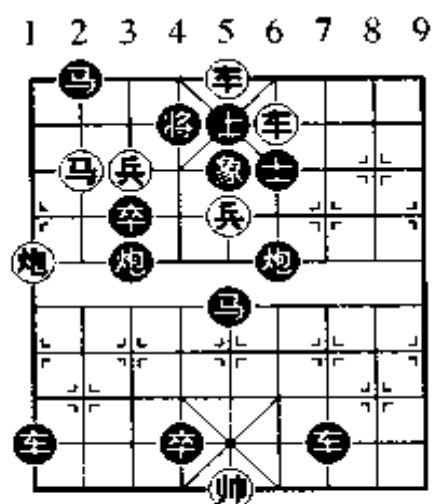

九八七六五四三二一

第十一局 天马行空

(红先胜)

1. 车八平六 将4进1
2. 兵七进一 将4退1
3. 车四进三 马7退6
4. 兵七进一 将4进1
5. 炮四进五 士5进6
6. 马五进四

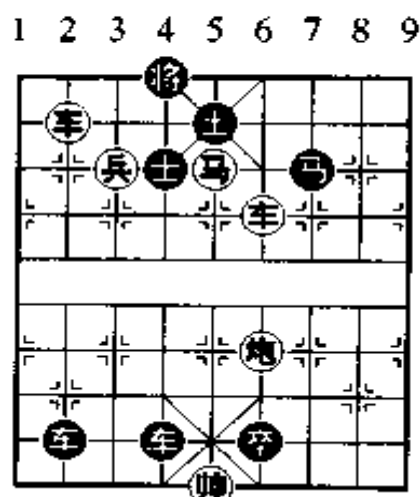

九八七六五四三二一

第十二局 龙泉出匣

(红先胜)

1. 车七进一 将4退1
2. 车七平六 将4平5
3. 车五进三 将5平6
4. 车六进一 炮9平4
5. 马七进六 将6进1
6. 炮七进四

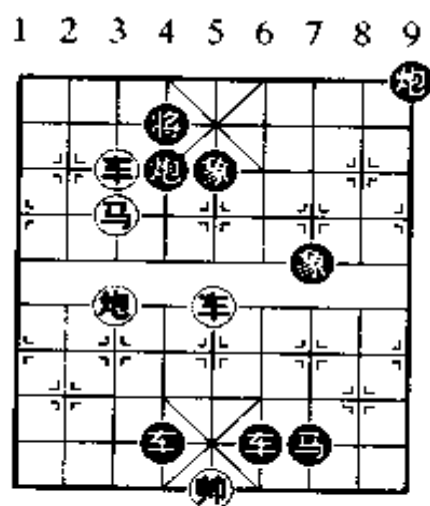

九八七六五四三二一

第十三局 张冠李戴

(红先胜)

- | | |
|---------|------|
| 1. 马八退六 | 卒4退6 |
| 2. 车九平五 | 士6进5 |
| 3. 炮一进一 | 象7进5 |
| 4. 车二进一 | 士5退6 |
| 5. 车二退八 | 士6进5 |
| 6. 炮三进九 | |

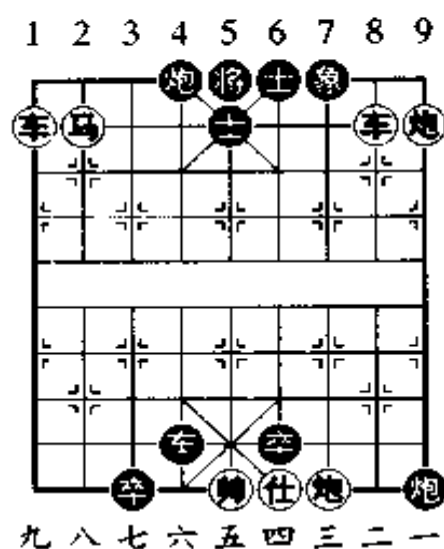

第十四局 百败一胜

(红先胜)

- | | |
|---------|------|
| 1. 兵六平五 | 将5进1 |
| 2. 车二进二 | 将5退1 |
| 3. 车二平五 | 将5进1 |
| 4. 车三进二 | 将5退1 |
| 5. 炮一平五 | 将5平4 |
| 6. 马六进七 | |

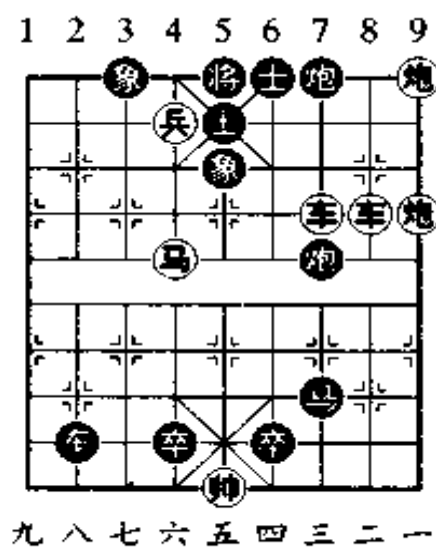

第十五局 精卫填海

(红先胜)

1. 兵五进一 将4退1
2. 车二平六 车4退6
3. 炮二进七 象7进5
4. 马七进五 象5退7
5. 马五退三 象7进5
6. 兵五进一 将4进1
7. 炮二退一

1 2 3 4 5 6 7 8 9

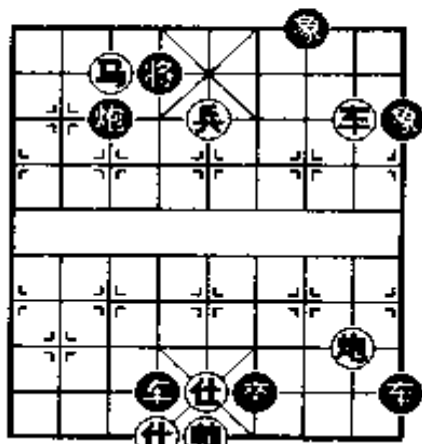

九 八 七 六 五 四 三 二 一

第十六局 羸马嘶风

(红先胜)

1. 兵五平四 炮7平6
2. 兵四进一 将6进1
3. 兵三平四 士5进6
4. 兵四进一 将6平5
5. 兵四平五 将5进1
6. 马五退三 将5退1
7. 车六退一

1 2 3 4 5 6 7 8 9

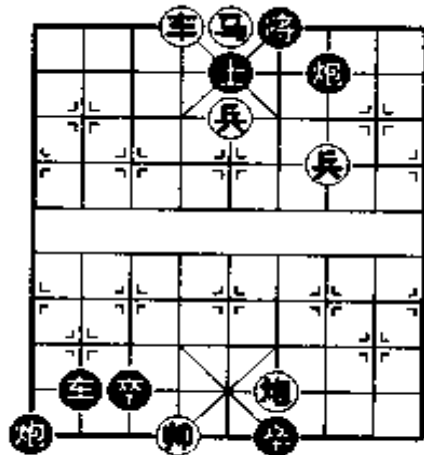

九 八 七 六 五 四 三 二 一

第十七局 柳堤走马

(红先胜)

- | | |
|---------|------|
| 1. 兵三平四 | 将6进1 |
| 2. 炮一平四 | 车7平6 |
| 3. 马八进七 | 士4退5 |
| 4. 马七退五 | 将6退1 |
| 5. 马一进二 | 将6平5 |
| 6. 马五进七 | 将5平4 |
| 7. 兵八平七 | |

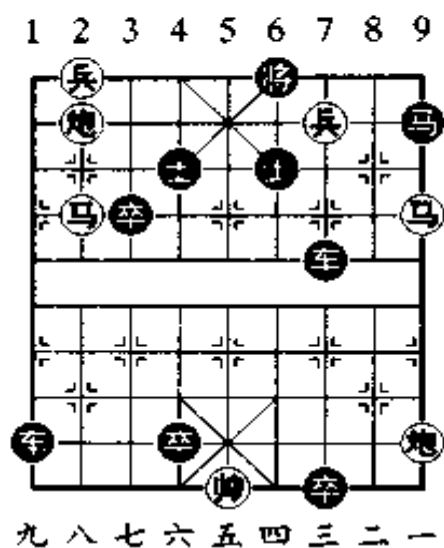

第十八局 轮回战术

(红先胜)

- | | |
|---------|------|
| 1. 前兵平四 | 将5平6 |
| 2. 前车平四 | 将6平5 |
| 3. 车四进四 | 将5平6 |
| 4. 车七平四 | 将6平5 |
| 5. 车四进六 | 将5平6 |
| 6. 炮七进七 | 马4进5 |
| 7. 马八进六 | |

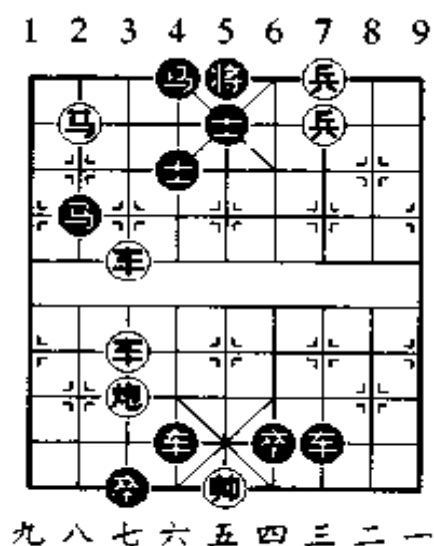

第十九局 孤雁南飞

(红先胜)

- | | |
|---------|------|
| 1. 车二进七 | 卒5退4 |
| 2. 车二平五 | 将4平5 |
| 3. 兵四平三 | 将5进1 |
| 4. 马四退五 | 象3退5 |
| 5. 马五退七 | 象5进3 |
| 6. 马七进五 | 象3退5 |
| 7. 马五进六 | 象5进3 |
| 8. 兵三平四 | 将5进1 |
| 9. 马六退五 | |

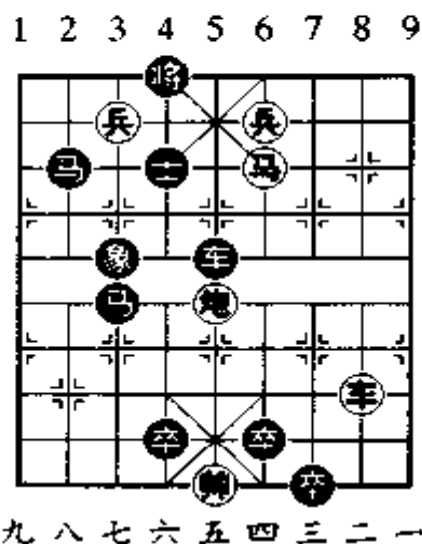

第二十局 楼台歌管

(红先胜)

- | | |
|---------|------|
| 1. 车四平六 | 士5退4 |
| 2. 马三进四 | 炮6退3 |
| 3. 兵六进一 | 马2进4 |
| 4. 车九进七 | 马4退2 |
| 5. 车九平八 | 炮2退7 |
| 6. 炮九进八 | 炮2退1 |
| 7. 兵八进一 | |

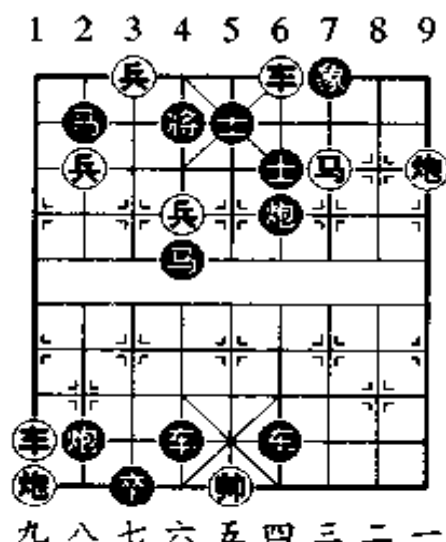

第二十一局 雷门布鼓

(红先胜)

- | | |
|---------|------|
| 1. 车二进三 | 将6进1 |
| 2. 前炮进二 | 将6进1 |
| 3. 车二平四 | 士5退6 |
| 4. 车八平四 | 马5退6 |
| 5. 兵四进一 | 马8退6 |
| 6. 马三退二 | 车7退4 |
| 7. 后炮平四 | |

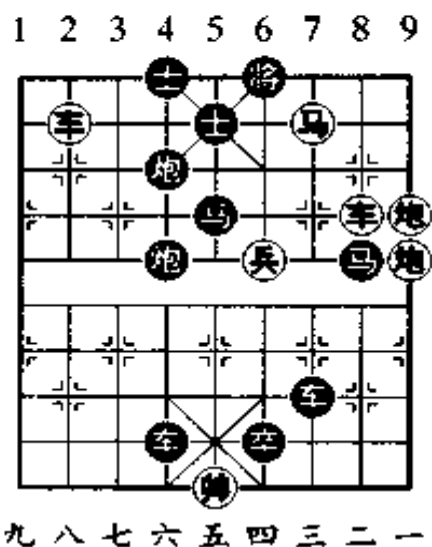

第二十二局 武陵泛棹

(红先胜)

- | | |
|---------|------|
| 1. 车九进九 | 士5退4 |
| 2. 炮七进八 | 士4进5 |
| 3. 炮七退一 | 士5退4 |
| 4. 兵四平五 | 将5平6 |
| 5. 车九平六 | 炮4退2 |
| 6. 炮七进一 | 炮4进7 |
| 7. 炮六进一 | |

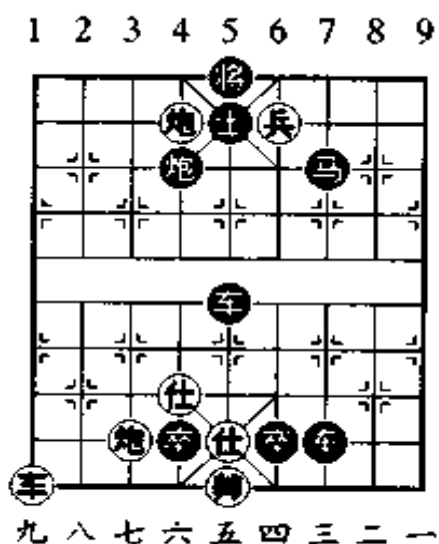

第二十三局 三户亡秦

(红先胜)

1. 车六进二 将5平4
2. 车一进八 将4进1
3. 兵八平七 将4进1
4. 车一平六 士5退4
5. 兵六进一 马2退4
6. 炮九平六 车6平4
7. 炮三退一

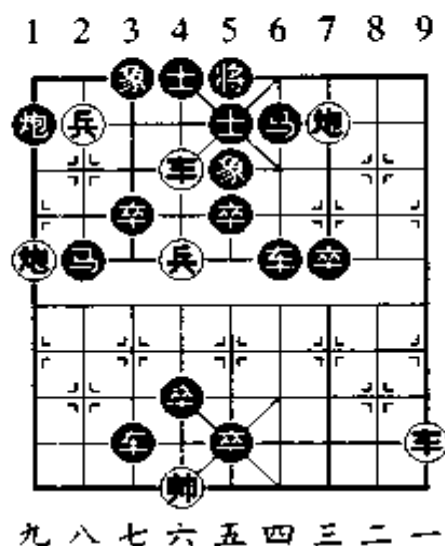

第二十四局 蝇垂骥尾

(红先胜)

1. 车一平六 马3退4
2. 炮一平六 马4进6
3. 炮三进一 马6进5
4. 马二进四 马9退7
5. 马四进六 将4平5
6. 马六退七 将5平4
7. 兵七平六

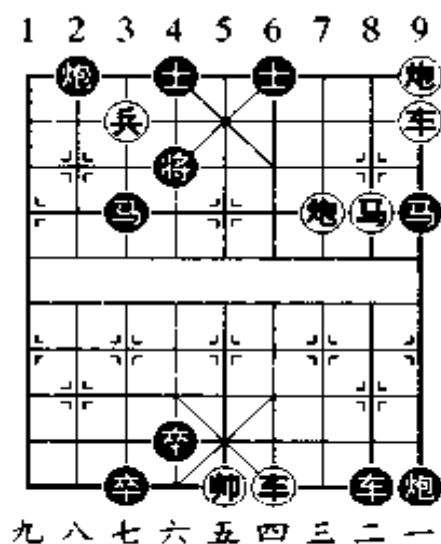

第二十五局 登高一呼

(红先胜)

1. 车四进一 将5进1
2. 车四平五 将5平4
3. 兵六进一 将4进1
4. 马四退五 将4退1
5. 车二进三 车8进1
6. 马五进七 将4进1
7. 车五平六 车8平4
8. 马七进八

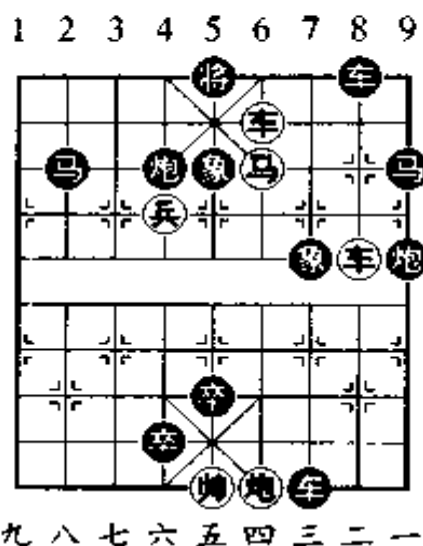

第二十六局 腾蛟起凤

(红先胜)

1. 兵六进一 将4进1
2. 炮四平六 车4退2
3. 车八进二 将4退1
4. 车四进九 士5退6
5. 马六进七 将4平5
6. 车八进一 象5退3
7. 车八平七 车4退5
8. 车七平六

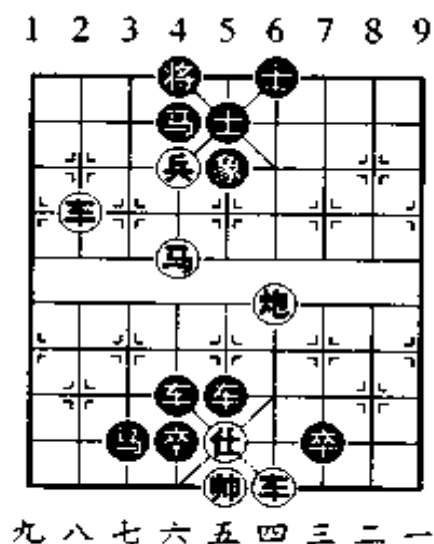

第二十七局 暴酋授首

(红先胜)

1. 车六进一 士5退4
2. 马五进七 将5进1
3. 车八平五 将5平6
4. 炮八进五 士4进5
5. 车五平四 将6进1
6. 马七退五 士5进4
7. 马五进六 士4退5
8. 兵五进一

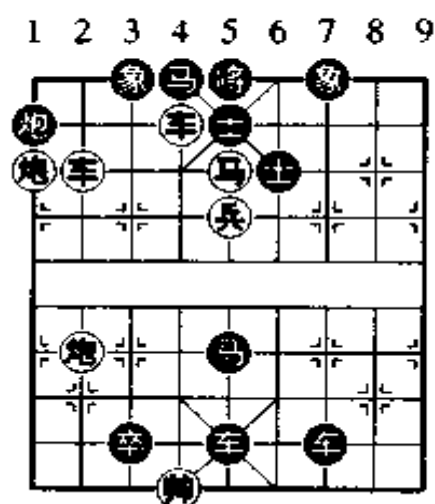

九八七六五四三二一

第二十八局 猛著先鞭

(红先胜)

1. 兵四进一 将5平6
2. 车八平四 将6平5
3. 车四进五 将5平6
4. 兵三平四^① 马4退6
5. 车六进四 士5退4
6. 马八进六 士4进5
7. 炮八进七 象3进1
8. 炮七进九

① 兵三平四 将6进1

车六平四 士5进6

车四进二 将6进1 马八进六 将6退1 炮七进八

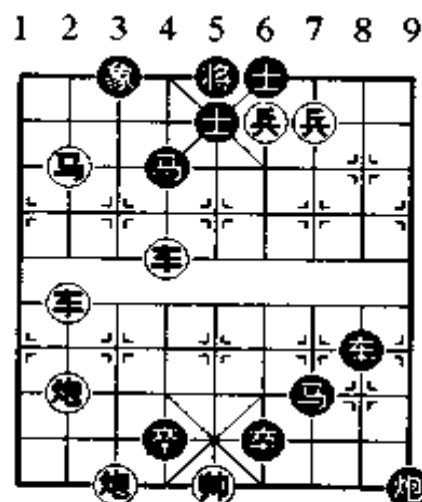

九八七六五四三二一

第二十九局 虎兕出柙

(红先胜)

1. 车三平六 将4进1
2. 兵七平六 将4进1
3. 马三退五 将4退1
4. 马五进七 将4退1
5. 马七进八 将4进1
6. 炮九进三 炮1退8
7. 马八退七 将4退1
8. 车八进九 象5退3
9. 车八平七

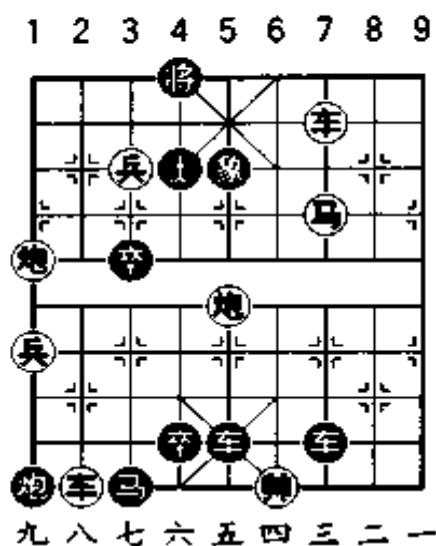

第三十局 荡平边虏

(红先胜)

1. 车九平六 将4进1
2. 马九进八 将4退1
3. 兵四平五 将4平5
4. 车四进七 将5平6
5. 马一进二 将6平5
6. 炮九进九 象3进5
7. 马八进七 士5退4
8. 马七退六 将5进1
9. 炮一进七

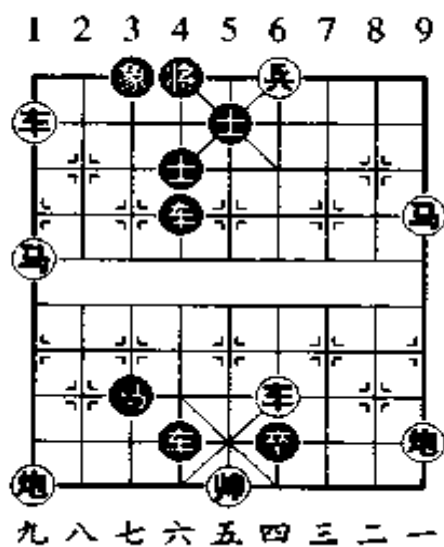

第三十一局 狐假虎威

(红先胜)

- | | |
|---------|------|
| 1. 兵二平三 | 象9退7 |
| 2. 车一平四 | 将6进1 |
| 3. 兵三平四 | 将6进1 |
| 4. 马六退五 | 将6退1 |
| 5. 马五进三 | 将6退1 |
| 6. 炮一进五 | 象7进9 |
| 7. 马三进二 | 将6平5 |
| 8. 炮四进九 | 象5退7 |
| 9. 炮四退一 | |

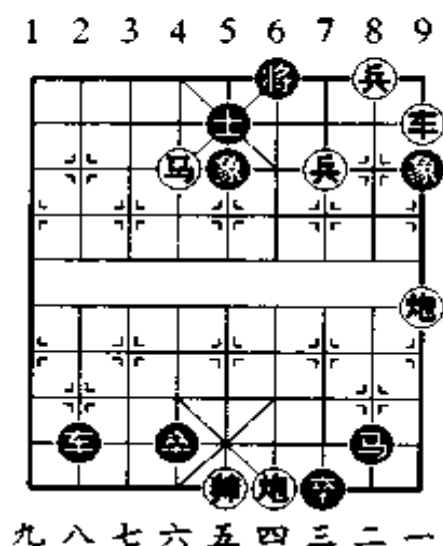

第三十二局 朝阳鸣凤

(红先胜)

- | | |
|---------|------|
| 1. 兵四进一 | 将5平6 |
| 2. 车一平四 | 将6平5 |
| 3. 车四进一 | 将5平6 |
| 4. 马三进二 | 将6平5 |
| 5. 炮一进四 | 炮6退4 |
| 6. 马二退四 | 将5平4 |
| 7. 炮五平六 | 士5进4 |
| 8. 兵六进一 | 车1平4 |
| 9. 兵六进一 | |

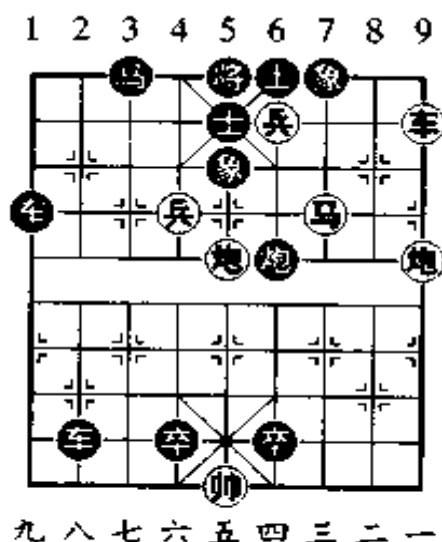

第三十三局 银河倒泻

(红先胜)

1. 马八退六 炮6平4
2. 车八进九 炮4退2
3. 兵四进一 将5平6
4. 车八平六 士5退4
5. 前兵平四 将6进1
6. 前兵平四 将6进1
7. 兵三平四 马7退6
8. 炮九平四 马6进8
9. 炮五平四

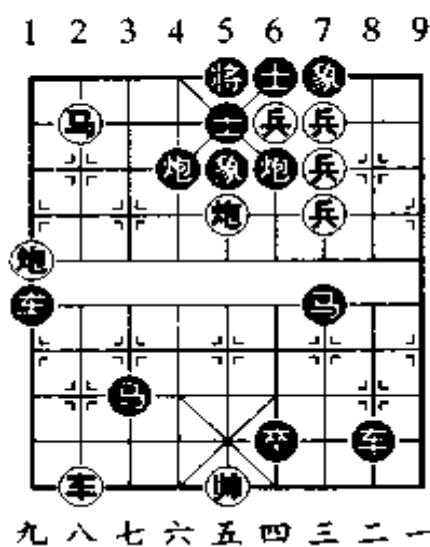

第三十四局 拨云见日

(红先胜)

1. 马八进七 将5平4
2. 炮九平六 马3退4
3. 兵六进一 将4平5
4. 兵六平五 将5平4
5. 兵五进一 象3退5
6. 马七进八^① 炮7平2
7. 车七进七 将4退1
8. 车七进一 将4进1
9. 车四平六 士5退4
10. 车七平六

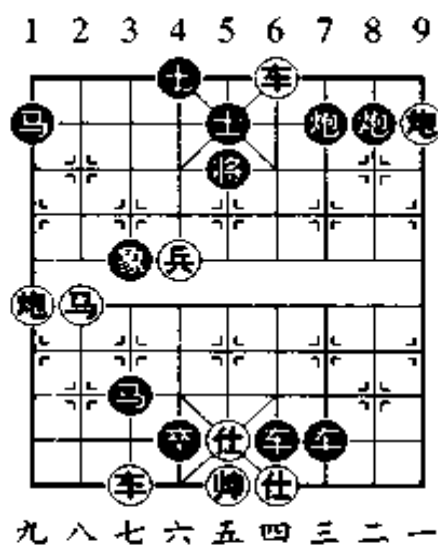

- ① 马七进八 将4退1 车七进八 将4进1 车四平六
士5退4 车七平五 炮7平2 车五平六

第三十五局 勒马扼守

(红先胜)

1. 炮二进九 象7进5
2. 车五进一 将4进1
3. 车八进八 马3退2
4. 炮二退一 士4退5
5. 车五退一 将4进1
6. 炮二退一 马6退7
7. 车五退一 将4退1
8. 炮二进一 象7退5
9. 车五进一 将4进1
10. 车五退一

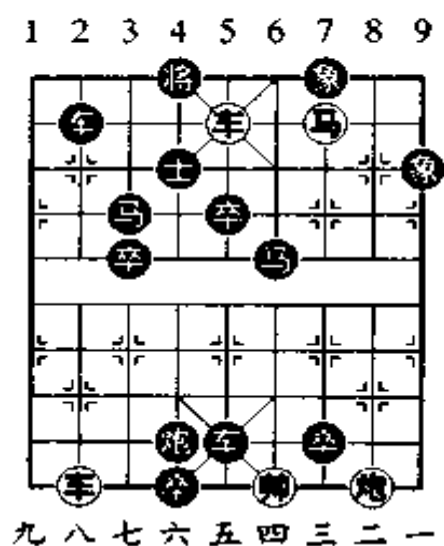

第三十六局 晴天霹雳

(红先胜)

1. 前车进一 将6进1
2. 后车进一 将6进1
3. 前车平四 士5退6
4. 车二退一 将6退1
5. 车二平四 将6平5
6. 兵六进一 将5退1
7. 车四进二 将5平6
8. 马一进二 将6平5
9. 兵六进一 将5进1
10. 炮一进五

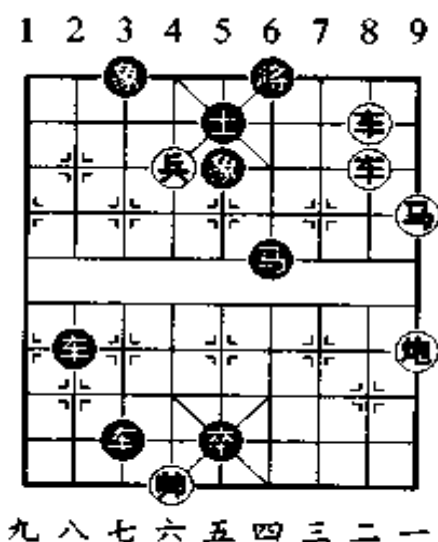

第三十七局 犁庭扫穴

(红先胜)

1. 兵三平四 士5退6
2. 车一平五 象3退5
3. 车五进三 士4进5
4. 车九平五 将5平4
5. 车五进一 将4进1
6. 车五退一 士6进5
7. 车五退一 将4进1
8. 炮一进五 炮8退5
9. 马三退二 炮8进1
10. 马二进四

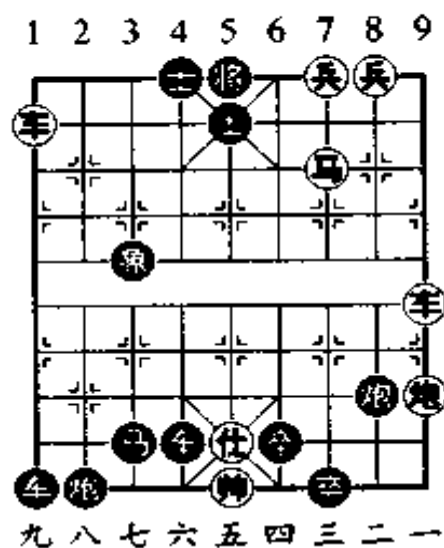

第三十八局 扬鞭策马

(红先胜)

1. 车七进三 炮6平3
2. 兵六进一 将5平4
3. 马八退七 炮3进1
4. 车八进三 将4进1
5. 炮九进二 炮3退1
6. 车八退一 炮3进1
7. 车八平七 将4退1
8. 车七平六 将4进1
9. 马七进八 将4退1
10. 炮九进一

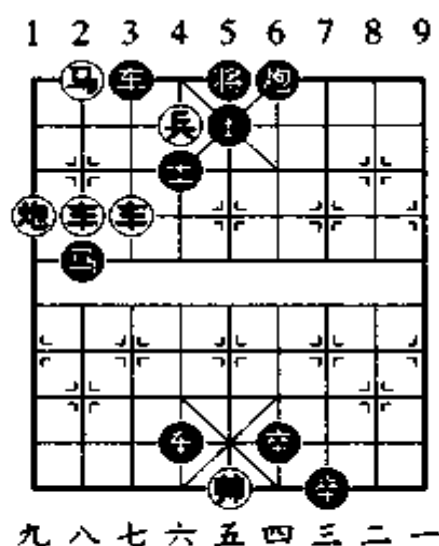

第三十九局 边陲落雁

(红先胜)

1. 车四进二 士5退6
2. 马五进三 将5进1
3. 车二平五 将5平4
4. 炮二进六 士4退5
5. 车五平六 将4进1
6. 马三退四 将4平5
7. 马四进二 士5进6
8. 马二进四 士6退5
9. 马四退三 将5平4
10. 马三退五 将4平5

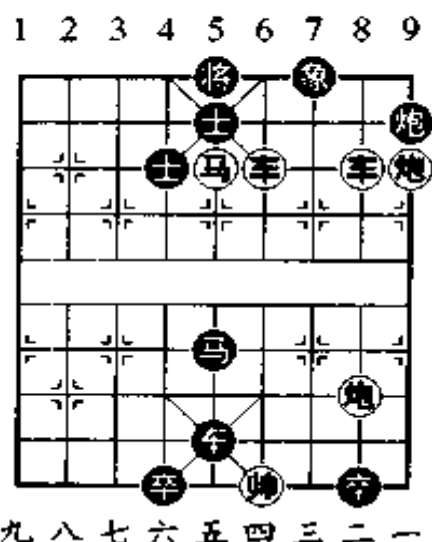

11. 马五进四

第四十局 高车驷马

(红先胜)

1. 马九进八 马3退2
2. 兵五平六 将4进1
3. 炮一进六 将4退1
4. 马三进五 将4平5
5. 兵四进一 将5进1
6. 马五进三 马8退6
7. 马三退四 将5进1
8. 兵六进一 将5平6
9. 兵六平五 将6平5
10. 马四退六 将5平4

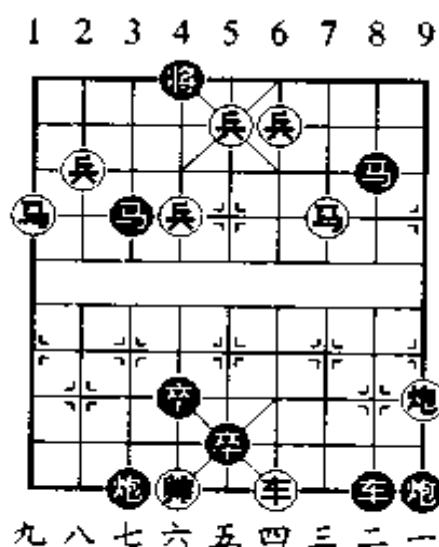

11. 兵八平七

第四十一局 射马擒王

(红先胜)

1. 兵六进一 将4进1
2. 马二进四 将4退1
3. 马四进五① 将4进1
4. 马五进七 将4退1
5. 马七退八 将4进1
6. 马八退七 将4退1
7. 马七进五 将4平5
8. 马五进四 将5平6
9. 车一平四 将4平5
10. 车四平五 将5平4
11. 车五平六

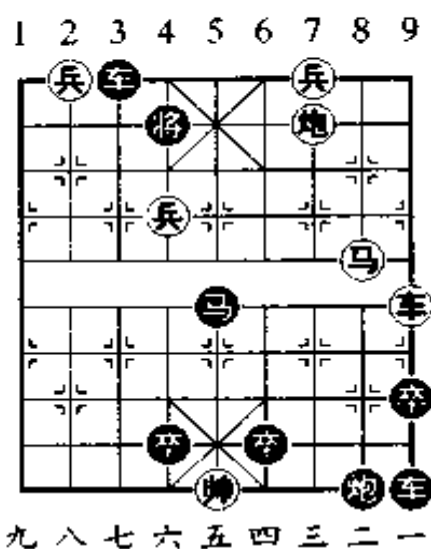

- ① 马四进五 将4退1 兵八平七 将4平5 兵三平四
 将5平6 车一平四 将6平5 兵七平六 炮5进1
 车四平五 将5平6 车五平四

第四十二局 长鲸吸饮

(红先胜)

- | | | | |
|---------|------|----------|------|
| 1. 兵五平六 | 将4平5 | 2. 炮六平五 | 象5进3 |
| 3. 马四进五 | 象7进5 | 4. 马五退六 | 象5退7 |
| 5. 马三退五 | 象7进5 | 6. 马五进七 | 象5退7 |
| 7. 马六进五 | 象7进5 | 8. 马五进六 | 象5退7 |
| 9. 兵六平五 | 将5平4 | 10. 炮五平六 | 卒3平4 |

11. ⑤六进四 ④4进1
 12. ⑥五平六

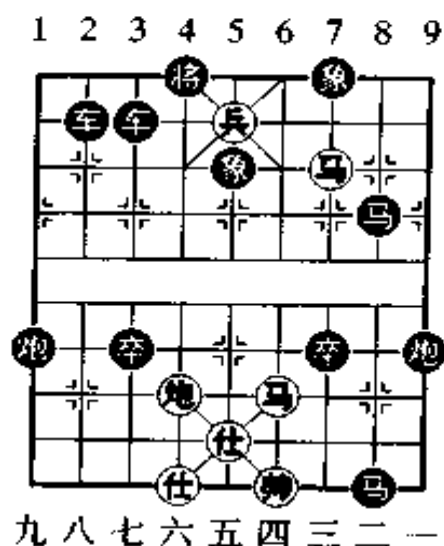

第四十三局 单刀直入

(红先胜)

1. ⑤一平五 ④5平4
 2. ⑤五进二 ④4进1
 3. ⑥一进八 ④4进1
 4. ⑤四进七 ⑥2平6
 5. ⑤五平六 ④4平5
 6. ⑥一退一 ⑥6进2
 7. ⑤三进一 ④6退2
 8. ⑤六平五 ④5平4
 9. ⑤三平四 ④4退1
 10. ⑥一进一 ④6进5
 11. ⑤四平五 ④4进1
 12. ⑤五平六

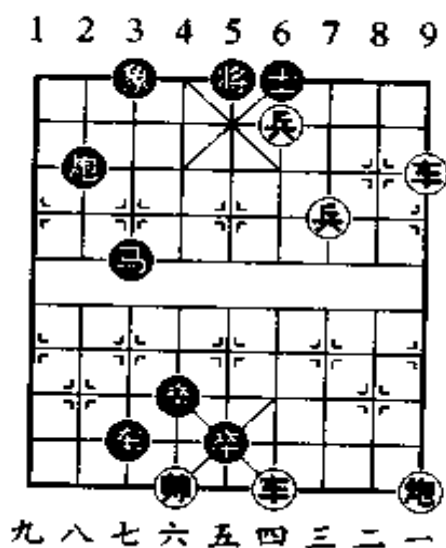

第四十四局 骅骝得道

(红先胜)

- | | |
|----------|------|
| 1. 兵四进一 | 将5平4 |
| 2. 兵四平五 | 将4进1 |
| 3. 车九进六 | 将4进1 |
| 4. 车三退一 | 马7进6 |
| 5. 车三平四 | 士5进6 |
| 6. 马二进四 | 士6退5 |
| 7. 车九平六 | 将4退1 |
| 8. 马四退五 | 将4进1 |
| 9. 马五退七 | 将4退1 |
| 10. 马七进八 | 将4进1 |
| 11. 马八进七 | 将4退1 |
| 12. 马七退八 | 将4进1 |
| 13. 炮九进六 | |

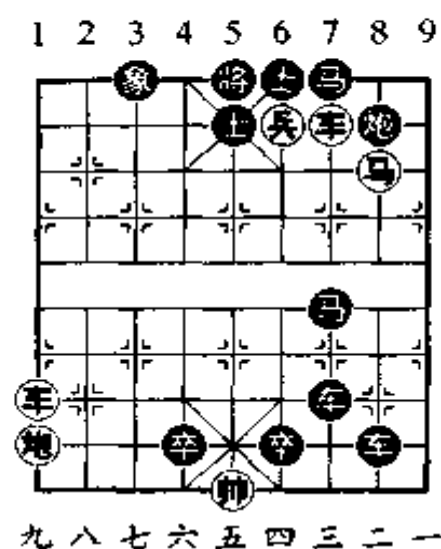

第四十五局 鹰隼盘空

(红先胜)

- | | | | |
|----------|------|-----------------------|------|
| 1. 车二平六 | 炮3平4 | 2. 车六进三 | 士5进4 |
| 3. 车九平六 | 将4进1 | 4. 炮一平六 | 士4退5 |
| 5. 马五进六 | 士5进4 | 6. 马六进五 | 士4退5 |
| 7. 兵五平六 | 士5进4 | 8. 兵六平七 | 士4退5 |
| 9. 马五退七 | 将4退1 | 10. 马七进八 ^① | 将4平5 |
| 11. 兵四进一 | 士5退6 | 12. 炮六平五 | 士6进5 |

13. ⑧八退六 ⑩5平4

14. ⑨五平六

①⑨七进八 ⑩4进1

⑧八退六 ⑩4进1

⑦七平六 ⑩4平5

⑨一进三

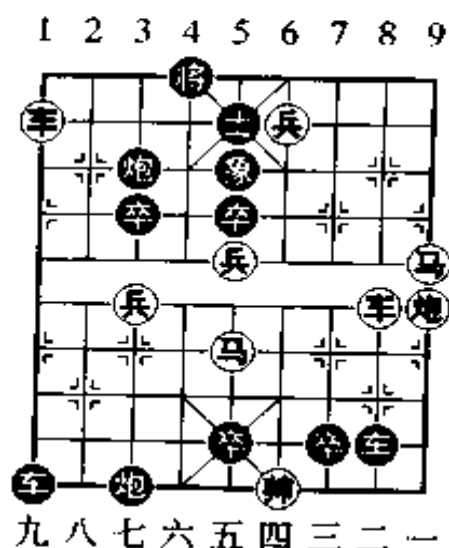

第四十六局 流星赶月

(红先胜)

1. ④四进一 ⑩5平6

2. ③二平四 ⑩5进6

3. ③五进六 ⑩6平5

4. ⑨一进三 ⑩5平6

5. ⑨二平四 ⑩6退5

6. ⑨三进四 ⑩5进6

7. ⑨四进六 ⑩6退5

8. ⑨六进四 ⑩5进6

9. ⑨四进六 ⑩6退5

10. ⑨三退四 ⑩5进6

11. ⑨四进二 ⑩6退5

13. ⑨四进六 ⑩6退5

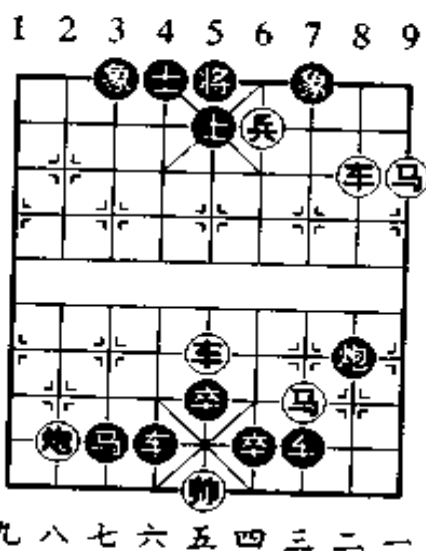

12. ⑨二进四 ⑩5进6

14. ⑨四退六 ⑩5进6

15. 炮八进八 象3进5 16. 马四进六

第四十七局 火烧连环

(红先胜)

1. 车八平六 马6退4
2. 炮七平六 马4进3
3. 炮六平五 马3退4
4. 炮八平六 马4进3
5. 炮六平四 马3退4
6. 炮五平六 马4进3
7. 炮六平三 马3退4
8. 炮四平六 马4进3
9. 炮六平二 马3退4
10. 炮三平六 马4进3
11. 炮六平八 马3退4
13. 炮六平一 马3退4
15. 炮六平二 马3退4
17. 炮一进七 象7进9

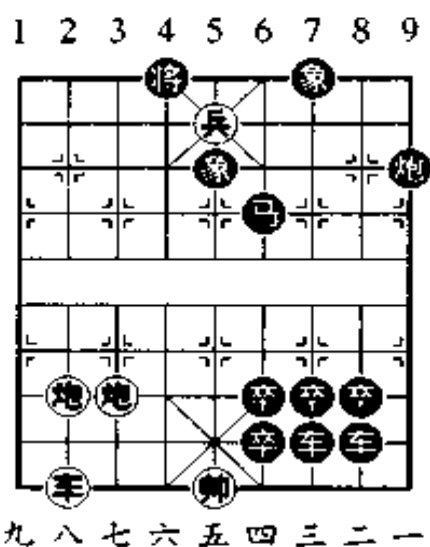

12. 炮二平六 马4进3
14. 炮八平六 马4进3
16. 车六进七 炮9平4
18. 炮二进七

第四十八局 高兵难胜士

(红先和)

1. 仕五退六 将5平6
2. 仕六进五 将6进1
3. 仕五退四 卒5平4
4. 帅五平六 将6平5
5. 仕四进五 卒4平5
6. 仕五退四

1 2 3 4 5 6 7 8 9

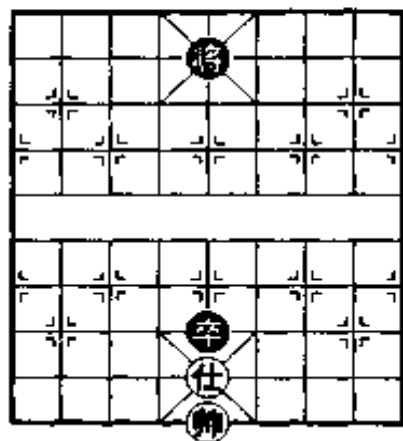

九 八 七 六 五 四 三 二 一

第四十九局 高卒有象胜单士

(红先胜)

1. 帅五退一 士5退6
2. 兵五平六^① 将5平4
3. 帅五平六 士6进5
4. 兵六进一 将4平5
5. 帅六平五 士5退4
6. 帅五平四 士4进5
7. 相五退三 士5退4
8. 帅四进一

1 2 3 4 5 6 7 8 9

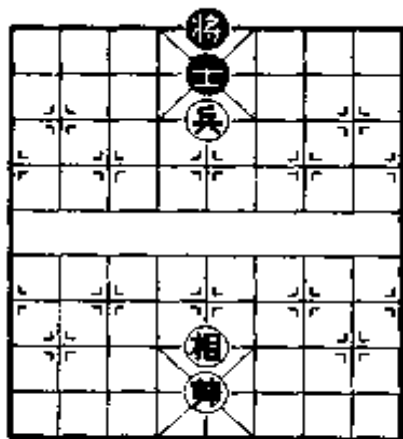

九 八 七 六 五 四 三 二 一

① 兵五平六 士6进5

兵六进一 士5进6 帅五平四

第五十局 高卒有象士难胜单士

(红先和)

- | | |
|---------|---------|
| 1. 帥五退一 | ⊕ 5 退 6 |
| 2. 兵五平六 | ⊙ 5 平 4 |
| 3. 相五退三 | ⊕ 6 进 5 |
| 4. 兵六平五 | ⊕ 5 退 6 |

1 2 3 4 5 6 7 8 9

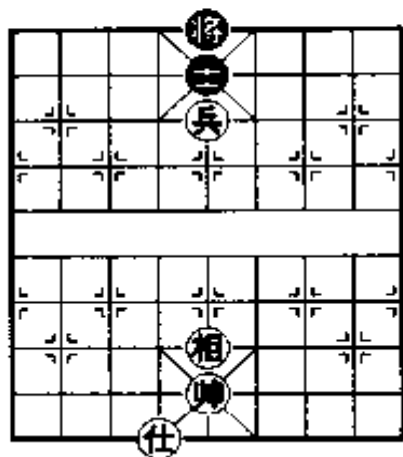

九 八 七 六 五 四 三 二 一

残棋决胜



第一局 扫除丑虏

(红先胜)

1. 兵七进一 将4退1
2. 兵七进一 将4进1
3. 炮五进二 马3退5
4. 炮五退二 士4进5
5. 炮五进二 炮2平5
6. 炮五退二 车8平5
7. 炮五进二 炮1平5
8. 炮五退二 车9平5
9. 炮五进二 马7退5
10. 炮五退二

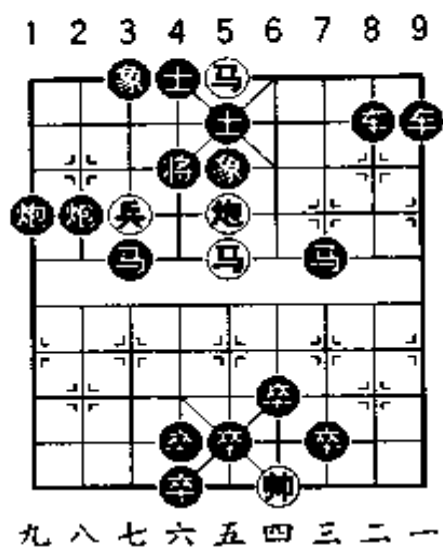

第二局 一鼓成功

(红先胜)

1. 炮四进六

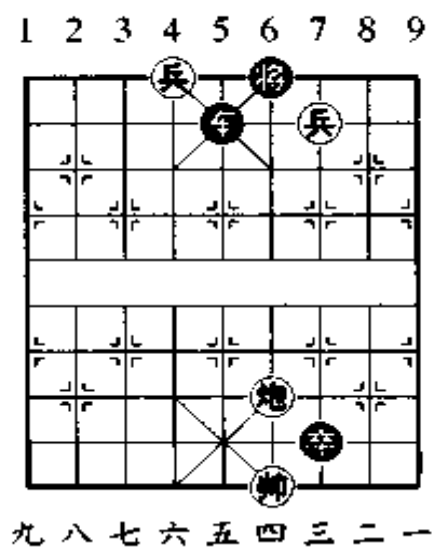

第三局 首尾夹攻

(红先胜)

1. 车二平四 士5进6
2. 炮二平四 士6退5
3. 炮四平五 士5进6
4. 兵六平五 士4进5
5. 炮五平四

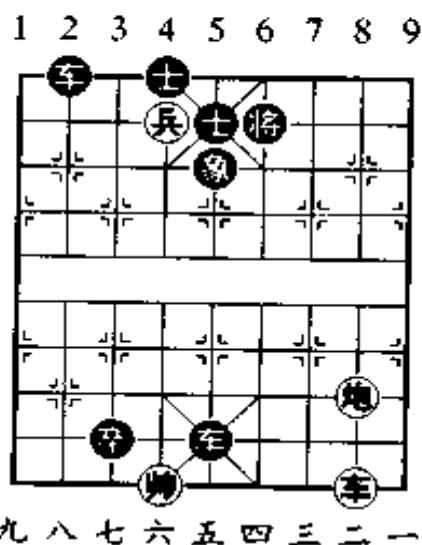

第四局 直捣黄龙

(红先胜)

1. 炮一平五 炮8平5
2. 炮五进四 象3退5
3. 炮五退五 士4进5
4. 兵三平四

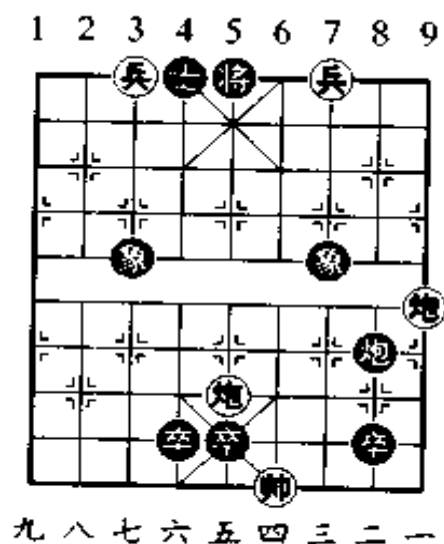

第五局 中流一柱

(红先胜)

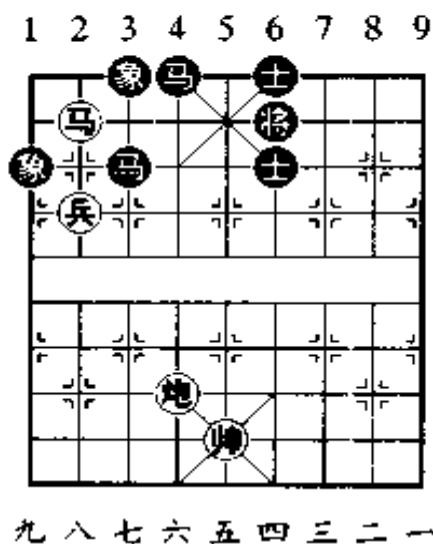

1. ⑧八进六 ⑤3退4 2. ⑥六进六

第六局 暴首屈膝

(红先胜)

1. ⑥三平五 ⑤6进5
 2. ⑥一平七 ④5进1
 3. ④四进一 ④5平4
 4. ②二进一

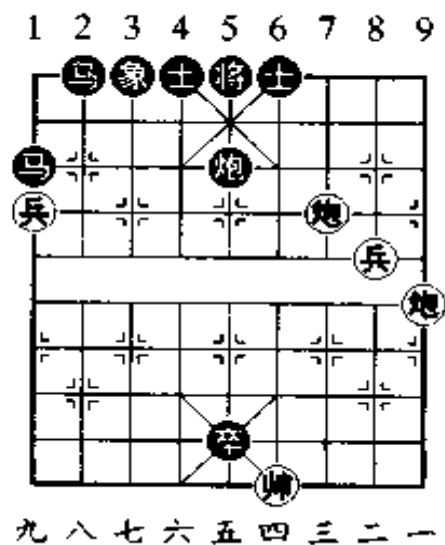

第七局 围魏救赵

(红先胜)

1. 兵四进一 将6退1
2. 兵四进一 马8退6
3. 兵一平二 卒5进1
4. 帅四进一 卒4平5
5. 帅四进一 卒5平4
6. 兵二平三

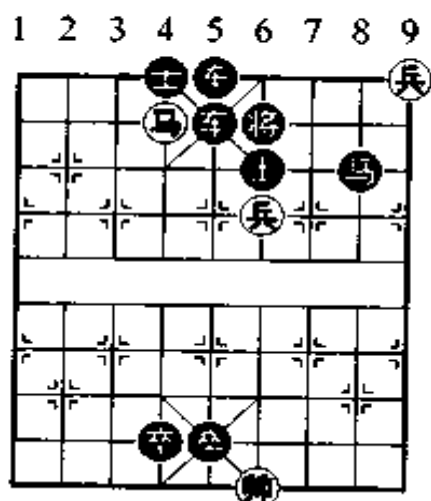

九八七六五四三二一

第八局 抗战到底

(红先胜)

1. 车五进一 将4平5
2. 车二平五 将5平6
3. 车五平四 将6平5
4. 炮四平五 将5平4
5. 车四平六

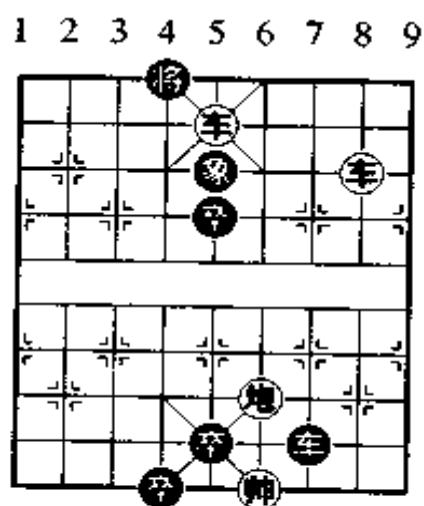

九八七六五四三二一

第九局 严惩祸首

(红先胜)

1. 车一进三 象5退7
2. 车一平三 士5退6
3. 车三平四 将5进1
4. 车四退一 将5退1
5. 车四平五 象3进5
6. 车五进一 士4进5
7. 车五进一 将5平4
8. 车四进一

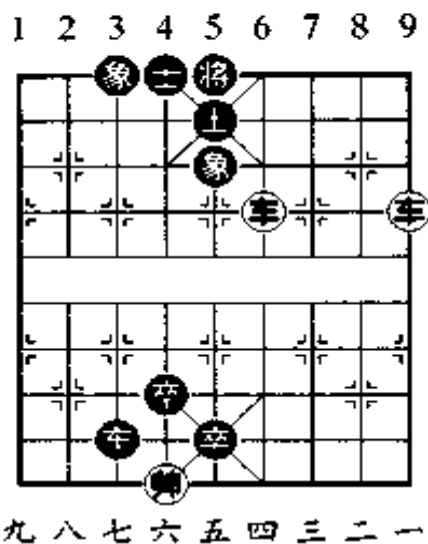

第十局 瓮中捉鳖

(红先胜)

1. 炮一进五 士6进5
2. 车二进九 士5退6
3. 车二退一 士6进5
4. 车三进九 士5退6
5. 车二平五 将5进1
6. 车三退一

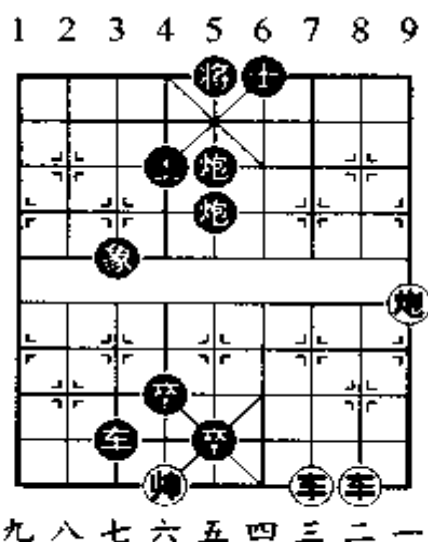

第十一局 迎头痛击

(红先胜)

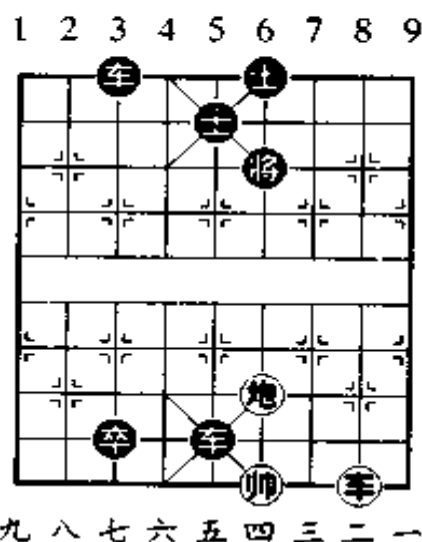

1. 车二进七 将6退1 2. 炮四进五

第十二局 增兵减灶

(红先胜)

1. 车二进一 士5退6
 2. 车二平四 将5平6
 3. 兵三平四 将6平5
 4. 炮一平五 士4进5
 5. 兵四平五 将5平6
 6. 兵五进一

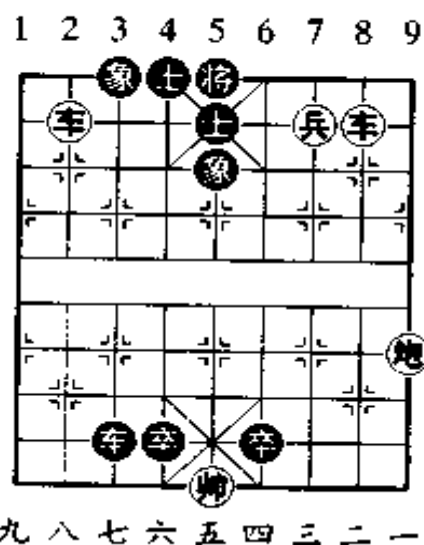

第十三局 沉着应战

(红先胜)

1. 车九进三 士5退4
2. 炮八进三 士4进5
3. 炮八平四 士5退4
4. 炮一进三 将5平6
5. 车九平六 炮5退2
6. 车六平五

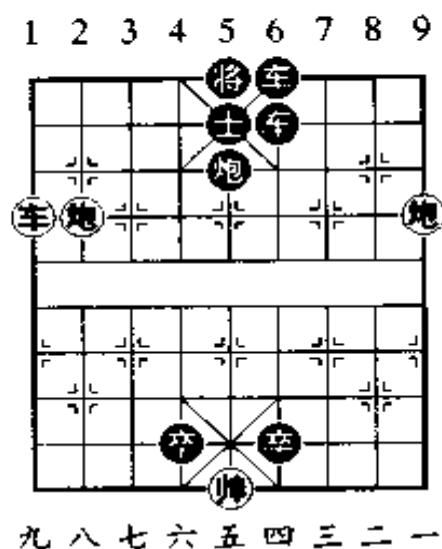

第十四局 独支危局

(红先胜)

1. 仕五进六 将5平6
2. 车二进五 将6进1
3. 炮八进四 车4平1
4. 炮八平四

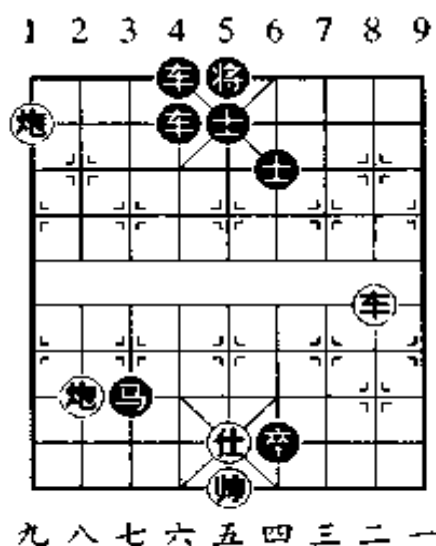

第十五局 掩护杀敌

(红先胜)

1. 车四进一 士5退6
2. 马一退三 车5平4
3. 炮二平六 炮4平1
4. 马七进六 炮1平4
5. 马六进五 炮4平3
6. 马五进六

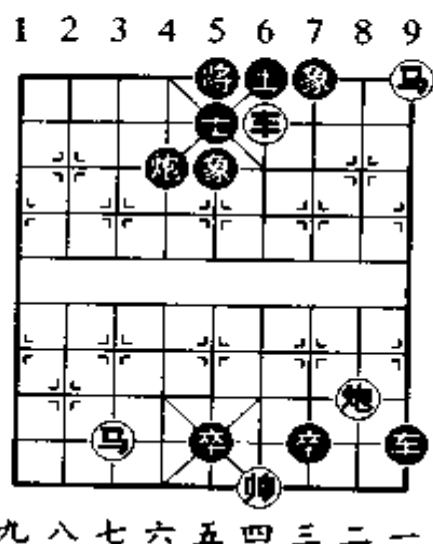

第十六局 马到成功

(红先胜)

1. 车三进一 炮6进1
2. 车三平四 士5退6
3. 马三进二 车8退9
4. 车三进八 炮3平7
5. 马八进六

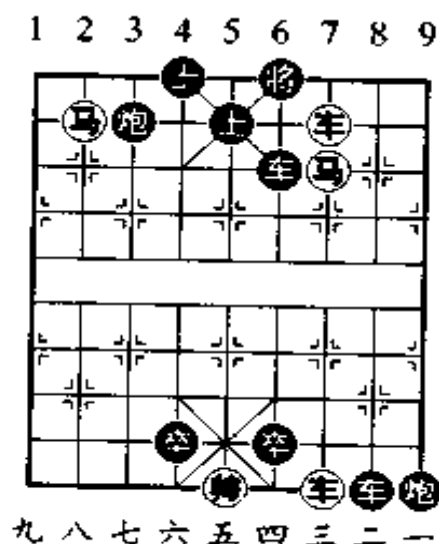

第十七局 客星犯座

(红先胜)

1. 炮七进一 马1退3
2. 炮七进九 象5退3
3. 兵六平五 将6平5
4. 车二平三

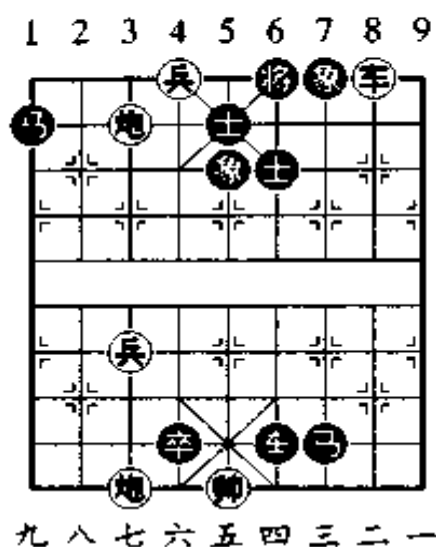

第十八局 马革裹尸

(红先胜)

1. 车九平二 卒8进3
2. 炮九进七 马1退2
3. 兵六进一 士5退4
4. 炮九平七 士4进5
5. 马七进六

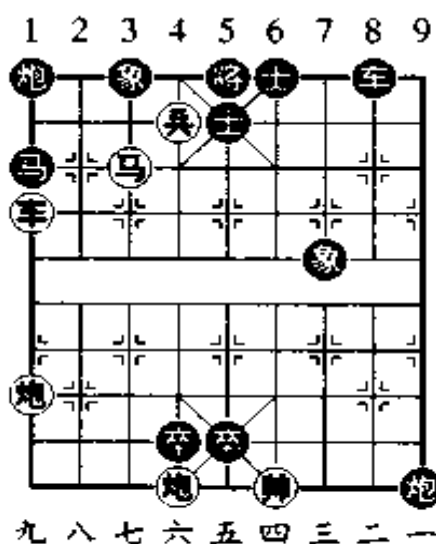

第十九局 最后胜利

(红先胜)

1. 前 $\textcircled{车}$ 进一 $\textcircled{将}$ 6进1
2. $\textcircled{车}$ 二进一 $\textcircled{将}$ 6进1
3. 前 $\textcircled{车}$ 平四 $\textcircled{士}$ 5退6
4. $\textcircled{车}$ 二退一 $\textcircled{将}$ 6退1
5. $\textcircled{车}$ 二平四 $\textcircled{将}$ 6平5
6. $\textcircled{兵}$ 六进一 $\textcircled{将}$ 5退1
7. $\textcircled{车}$ 四进二 $\textcircled{将}$ 5平6
8. $\textcircled{马}$ 一进二 $\textcircled{将}$ 6平5
9. $\textcircled{兵}$ 六进一 $\textcircled{将}$ 5进1
10. $\textcircled{炮}$ 一进五

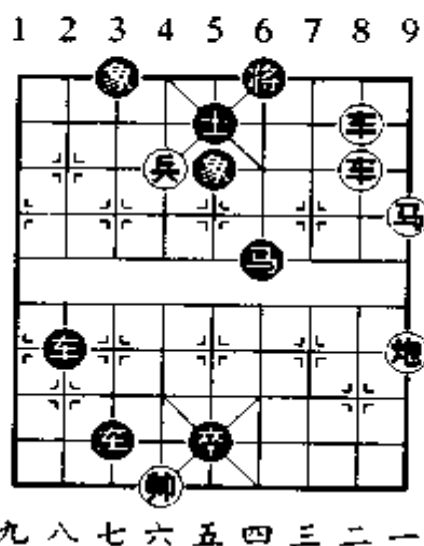

九八七六五四三二一

第二十局 天马行空

(红先胜)

1. 前 $\textcircled{兵}$ 进一 $\textcircled{将}$ 5平6
2. $\textcircled{兵}$ 四进一 $\textcircled{将}$ 6平5
3. $\textcircled{兵}$ 四进一 $\textcircled{将}$ 5平6
4. $\textcircled{车}$ 四进一 $\textcircled{将}$ 6平5
5. $\textcircled{车}$ 四进三 $\textcircled{将}$ 5平6
6. $\textcircled{马}$ 五进三 $\textcircled{将}$ 6平5
7. $\textcircled{马}$ 三进二 $\textcircled{炮}$ 6退5
8. $\textcircled{马}$ 二退四 $\textcircled{炮}$ 6进6
9. $\textcircled{马}$ 四进二 $\textcircled{炮}$ 6退6

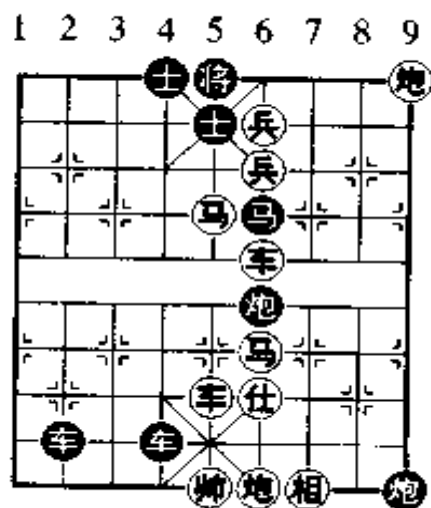

九八七六五四三二一

10. ⑤二退四 ⑧6进7 11. ④四进二 ⑧6退7
 12. ⑤二退三 ⑧6进2 13. ④三进四

第二十一局 神骏御侮

(红先胜)

1. ⑤一退一 ⑧7进9
 2. ⑤二退二 ④8退6
 3. ⑧九进三 ④1进1
 4. ⑧一平五 ⑩5退4
 5. ⑥六平五 ⑧2平5
 6. ④九退七

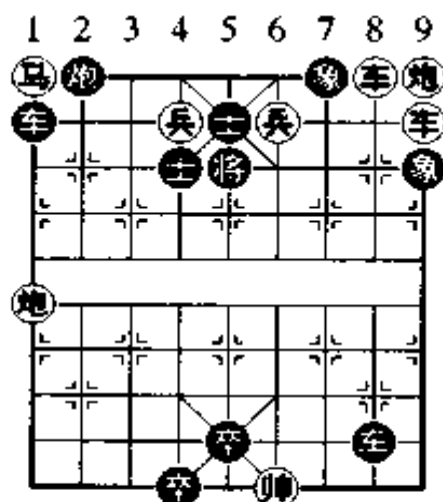

九八七六五四三二一

第二十二局 同伸天讨

(红先胜)

1. 前⑤平六 ④4进1
 2. ⑤八平六 ④4进1
 3. ⑥六进一 ④4退1
 4. ⑥六进一 ④4退1
 5. ⑥六进一 ④4平5
 6. ⑥六进一 ④5平6
 7. ④一进二 ④6进1
 8. ⑧一进六

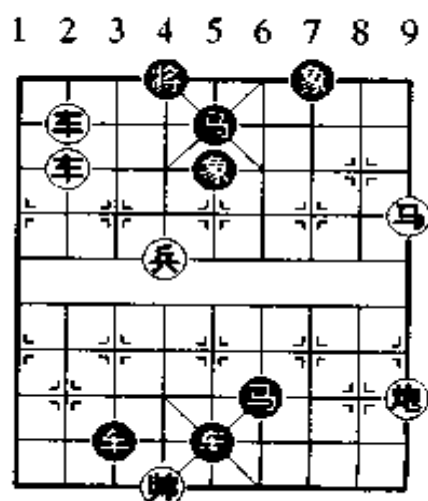

九八七六五四三二一

第二十三局 争先杀敌

(红先胜)

1. 兵三平四 将6进1
2. 兵二平三 将6退1
3. 兵三平四 将6进1
4. 车三进四 将6退1
5. 车三平四 将6进1
6. 车二进四 将6退1
7. 车二平四 将6进1
8. 炮一平四 士6退5
9. 炮五平四

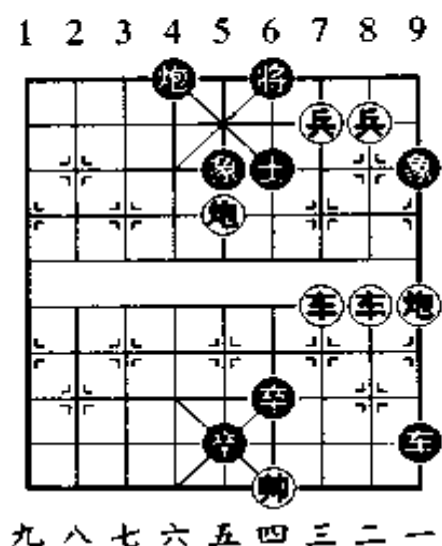

第二十四局 前仆后继

(红先胜)

1. 车八平四 炮9平6
2. 车四进三 士5进6
3. 炮九平四 士6退5
4. 马六退四 士5进6
5. 马四退二 士6退5
6. 马二进三 将6退1
7. 马三进二 将6平5
8. 炮四进五 象5退7
9. 炮四退九 象7进5
10. 车三进九 士5退6

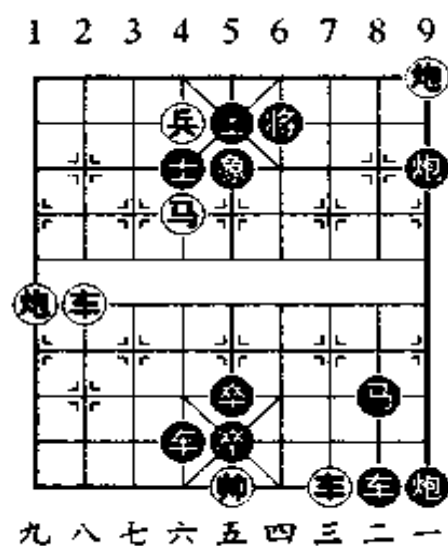

11. 马二退四

第二十五局 风声鹤唳

(红先胜)

1. 兵四进一 将5平6
2. 车一平四 将6平5
3. 车四进一 将5平6
4. 马三进二 将6平5
5. 炮一进四 炮6退4
6. 马二退四 将5平4
7. 炮五平六 士5进4
8. 兵六进一 卒1平4
9. 兵六进一

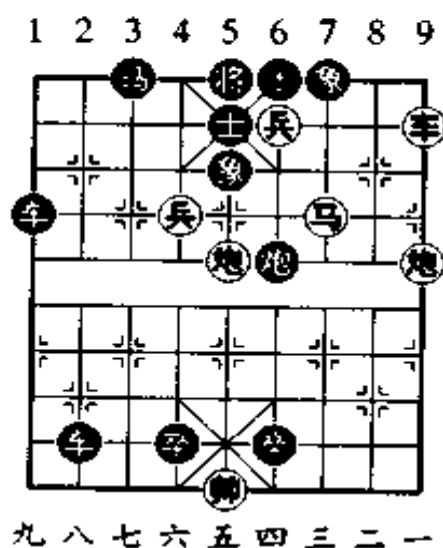

第二十六局 迂回破敌

(红先胜)

1. 炮三进二 炮7退5
2. 兵四平五 将5进1
3. 车八平五 将5平6
4. 车五平四 将6平5
5. 马四退三 将5进1
6. 车四进二 将5退1
7. 车四退四 将5进1
8. 车四平五 将5平4
9. 车五平六 将4平5
10. 马三退四 将5退1

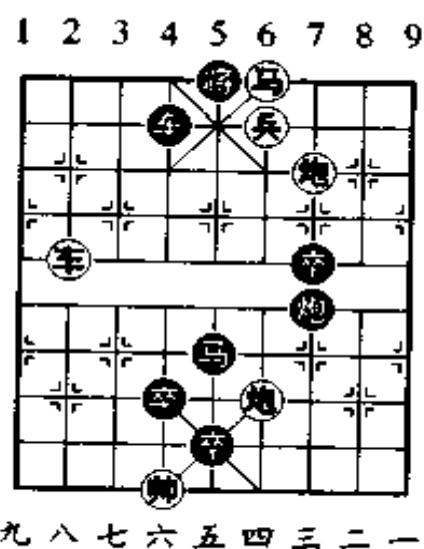

11. 车六平五

第二十七局 横扫千军

(红先胜)

1. 车一进二 象5退7
2. 车一平三 士5退6
3. 车三平四 将5进1
4. 兵四平五 将5进1
5. 车四退二 将5退1
6. 车四平八 将5平4
7. 马三进四 将4平5
8. 车八平五

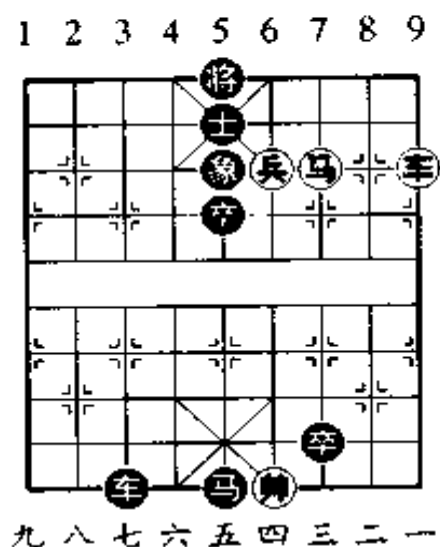

第二十八局 狐假虎威

(红先胜)

1. 兵四进一 将5平6
2. 车八平四 士5进6
3. 车四进三 将6平5
4. 马一进三 将5进1
5. 车四平五 将5平4
6. 车五平六 将4进1
7. 兵六进一 将4退1
8. 兵六进一

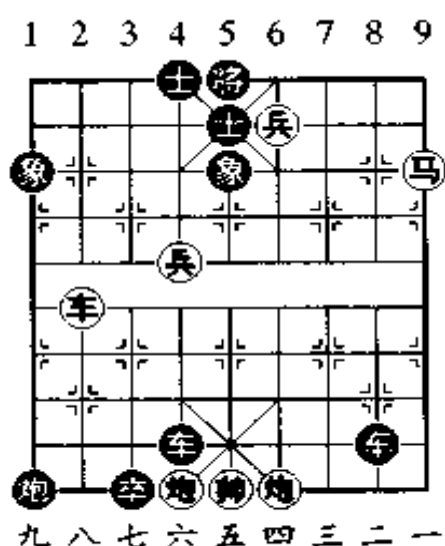

第二十九局 百败一胜

(红先胜)

1. 车一平六 马3退4
2. 炮一平六 马4进6
3. 炮三进一 马6进5
4. 马二进四 马9退7
5. 兵七平六 将4平5
6. 马一进三

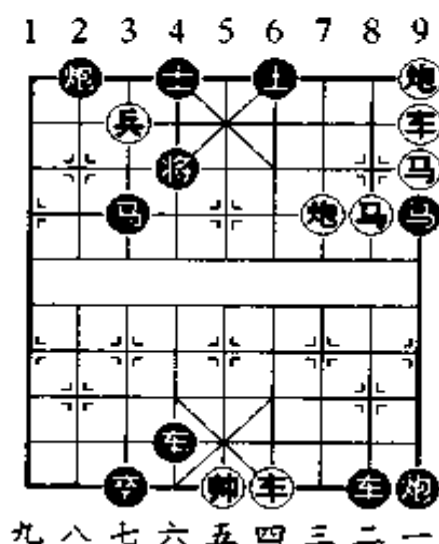

第三十局 异军突出

(红先胜)

1. 车四进一 士5退6
2. 马五进三 将5进1
3. 车二平五 将5平4
4. 炮二进六 士6进5
5. 车五平六 将4进1
6. 马三退四 车5退2
7. 兵八平七 炮4平5
8. 马四进三

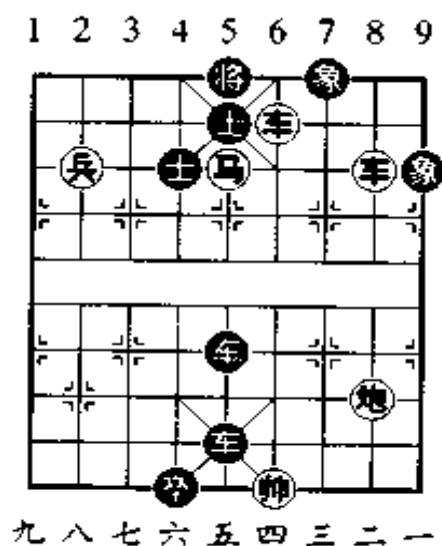

第三十一局 卧薪尝胆

(红先胜)

1. 兵二平三 象9退7
2. 车一平四 将6进1
3. 兵三平四 将6进1
4. 马六退五 将6退1
5. 马五进三 将6退1
6. 炮一进六 象7进9
7. 马三进二 将6平5
8. 炮四进九 象5退7
9. 炮四退一

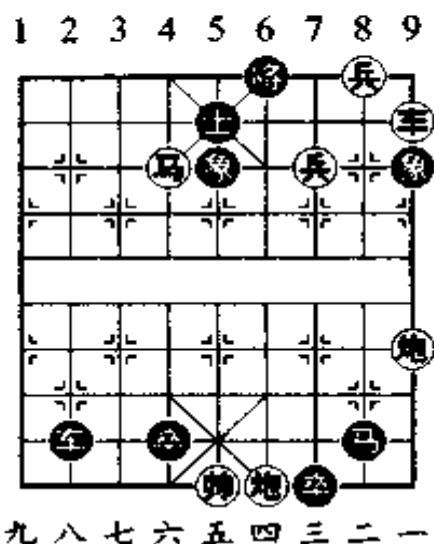

第三十二局 出奇制胜

(红先胜)

1. 炮一进一 士6进5
2. 兵三进一 士5退6
3. 兵三平四 将5平6
4. 兵四进一 将6平5
5. 兵四进一 将5进1
6. 兵七平六 将5进1
7. 车七进一 炮7平3
8. 车一进七 马8进6
9. 车一平四 炮3平6
10. 马八退七 将5平4

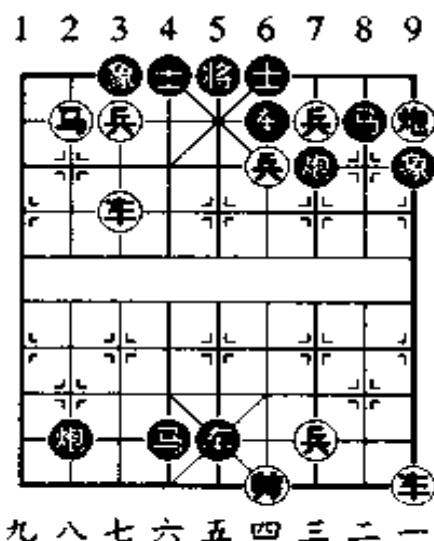

11. 炮一平六

第三十三局 包抄后路

(红先胜)

- | | |
|---------|------|
| 1. 车七进一 | 士5退4 |
| 2. 车二平五 | 将5进1 |
| 3. 车七退一 | 将5进1 |
| 4. 马二进三 | 将5平6 |
| 5. 车七平四 | 马8进6 |
| 6. 炮九平四 | 马6进8 |
| 7. 炮一平四 | |

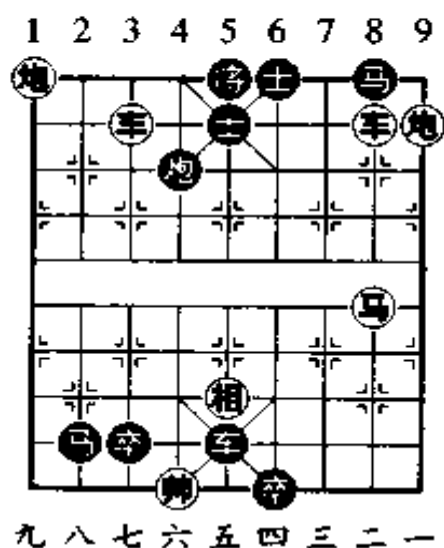

第三十四局 深入虎穴

(红先胜)

- | | |
|---------|------|
| 1. 马二进三 | 将5进1 |
| 2. 车八进八 | 卒4退3 |
| 3. 炮四平二 | 将5平6 |
| 4. 车八平六 | 将6退1 |
| 5. 车六平五 | 卒8平7 |
| 6. 车五进一 | 将6进1 |
| 7. 炮二进四 | |

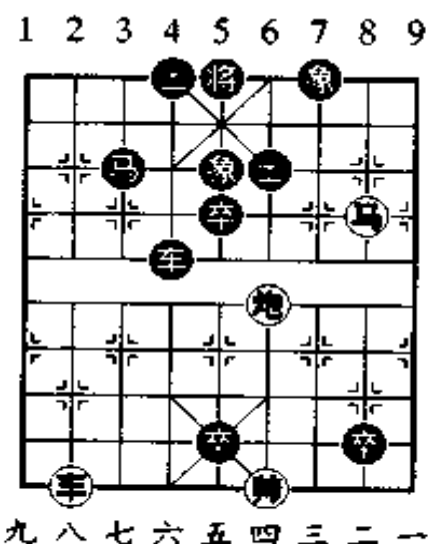

第三十五局 纵横入阵

(红先胜)

1. 车七进五 将5进1
2. 车七平五 将5平6
3. 马八退六 象7退5
4. 车五退一 士6进5
5. 炮五平四

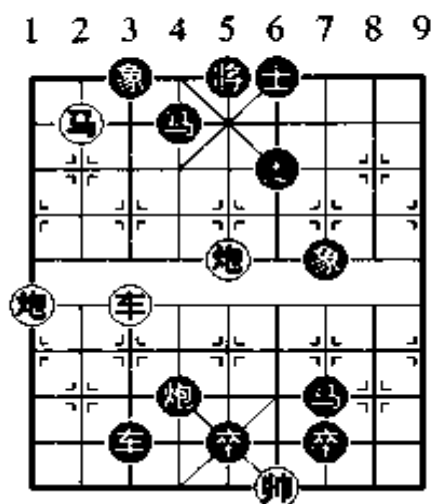

九八七六五四三二一

第三十六局 后羿射日

(红先胜)

1. 马八进七 将5平6
2. 马二进四 士5进6
3. 马四退五 士6退5
4. 马五退四 士5进6
5. 马四退六 士6退5
6. 炮七进九 象5退3
7. 车九平四

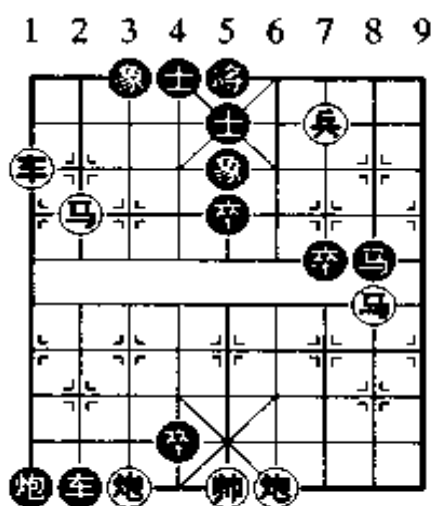

九八七六五四三二一

第三十七局 焦土抗战

(红先胜)

- | | |
|---------|------|
| 1. 炮三进二 | 将4进1 |
| 2. 马九进七 | 将4进1 |
| 3. 炮四进一 | 象5进3 |
| 4. 炮三退二 | 马8退7 |
| 5. 车三平六 | 将4平5 |
| 6. 车六平五 | 将5平6 |
| 7. 车五进一 | 象3退5 |
| 8. 马七退五 | 车7平5 |
| 9. 兵二平三 | |

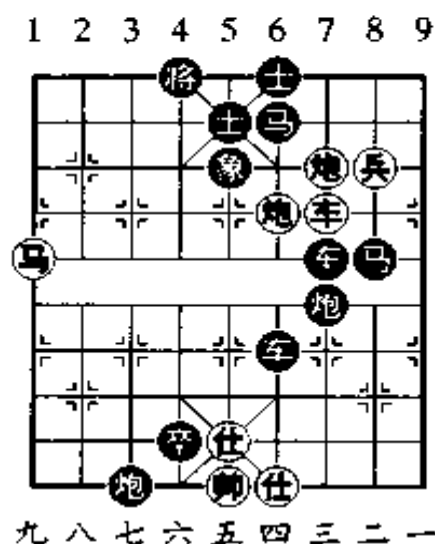

第三十八局 六军效命

(红先胜)

- | | |
|---------|------|
| 1. 车六进一 | 将5平4 |
| 2. 车三平六 | 士5进4 |
| 3. 前兵平六 | 将4进1 |
| 4. 炮三平六 | 士4退5 |
| 5. 炮六退四 | 士5进4 |
| 6. 兵六平七 | 士4退5 |
| 7. 前兵平六 | 士5进4 |
| 8. 兵六进一 | 将4进1 |
| 9. 兵七平六 | |

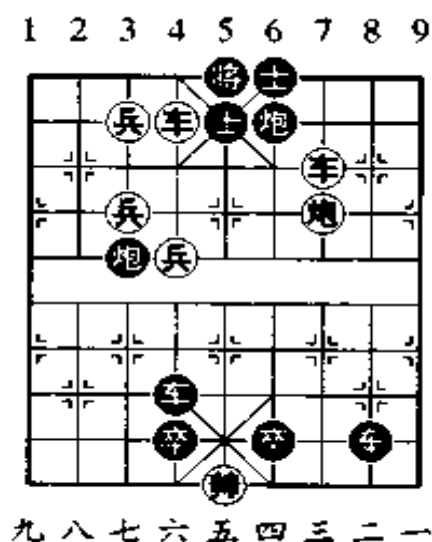

第三十九局 包胥复楚

(红先胜)

1. 车一平四 马8进6
2. 车四进三 士5进6
3. 炮一平四 士6退5
4. 兵三平四 士5进6
5. 兵四平五 士6退5
6. 马六进四 将6进1
7. 炮四退二 将6平5
8. 兵五进一 将5平4
9. 炮四平六

1 2 3 4 5 6 7 8 9

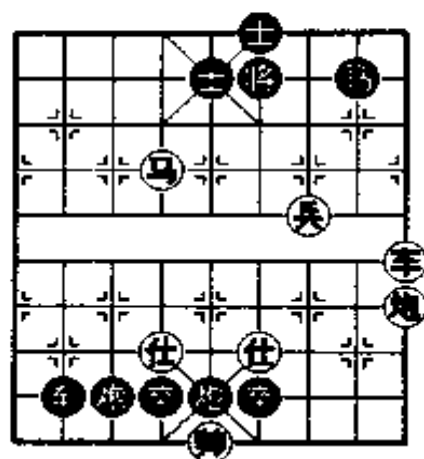

九 八 七 六 五 四 三 二 一

第四十局 破釜沉舟

(红先胜)

1. 炮二进四 士6进5
2. 车三进一 士5退6
3. 车三退二 士6进5
4. 车三进二 士5退6
5. 车三退三 士6进5
6. 车三进三 士5退6
7. 车一平五 将5进1
8. 车三退一 将5进1
9. 炮一退二 士6退5
10. 兵四进一 将5平6

1 2 3 4 5 6 7 8 9

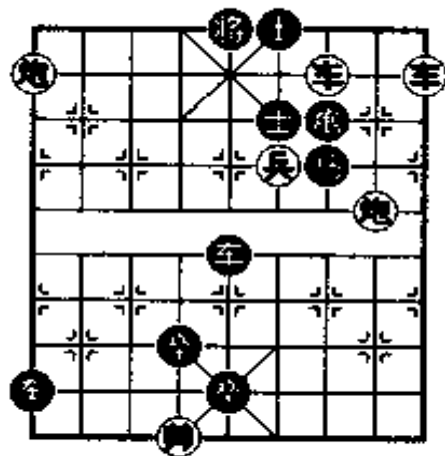

九 八 七 六 五 四 三 二 一

11. 车三退一

第四十一局 登坛拜帅

(红先胜)

1. ②二进二 ④8退6
2. ③三平四 ⑤6平5
3. ⑧八进一 ⑥5退3
4. ⑨一平五 ⑦5进6
5. ⑩五退二 ⑧6退5
6. ⑪五退三 ⑨5进6
7. ⑫四进五 ⑩6退5
8. ⑬五进七 ⑪5进6
9. ⑭七进五 ⑫6退5
10. ⑮五进四 ⑬5进6

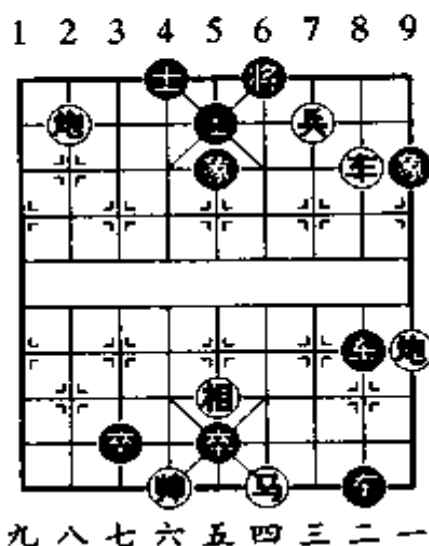

11. ⑮四进六

第四十二局 铜柱扬威

(红先胜)

1. ②八平六 ④5进4
2. ③五进八 ⑤4进1
3. ③五退一 ⑥4退1
4. ⑧三进一 ⑦4进5
5. ⑩三进四 ⑨7退7
6. ⑧一平六 ⑥4平5
7. ⑫二进四 ⑥5平6
8. ⑧六平四

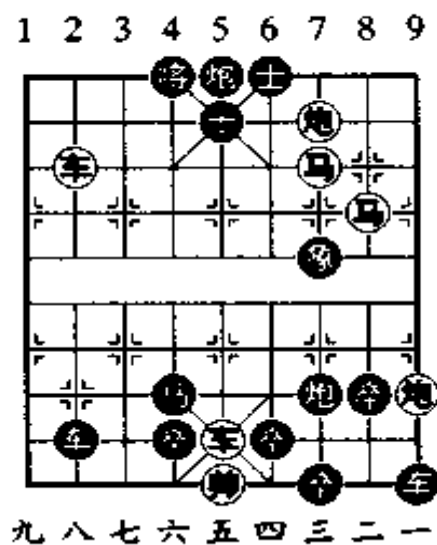

第四十三局 当头棒喝

(红先胜)

1. 兵三平四 将4平5
2. 兵四平五 士6退5
3. 兵六平五 将5平4
4. 马九进七 马2进3
5. 兵五平六 将4进1
6. 炮五平六 将4平5
7. 炮二平五

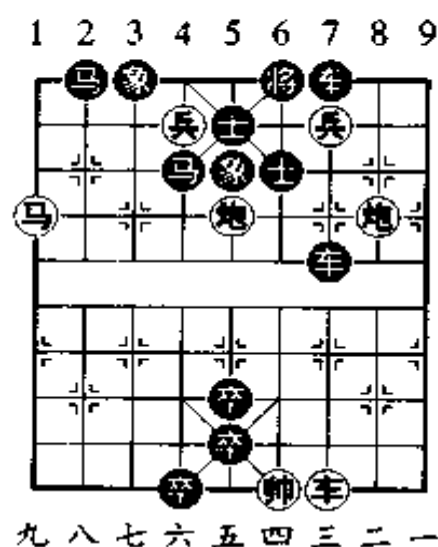

第四十四局 引虎入阱

(红先胜)

1. 车七平五 象3退5
2. 车五进一 象3进5
3. 兵六平五 将5进1
4. 兵五进一 将5退1
5. 兵五进一 将5平6
6. 兵五平四 将6进1
7. 马八退六 将6退1
8. 马六退五 将6进1
9. 马五退三 将6退1
10. 马三进二 将6退1

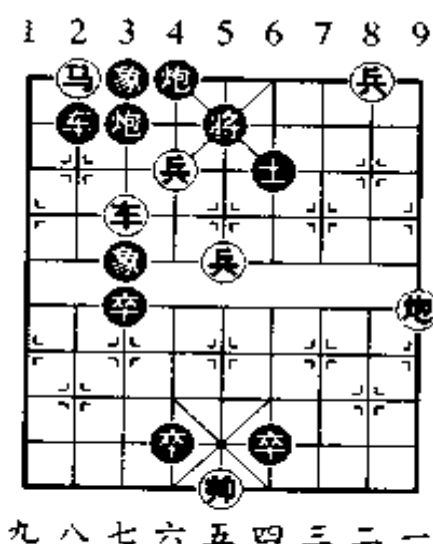

11. 炮一进五

第四十五局 死生肉搏

(红先和)

- | | |
|---------|------|
| 1. ⑤八进七 | ④4平5 |
| 2. ⑥五进一 | ④5退1 |
| 3. ⑦一进五 | ⑧7退7 |
| 4. ⑧二进七 | ⑧7进7 |
| 5. ⑧二退七 | |

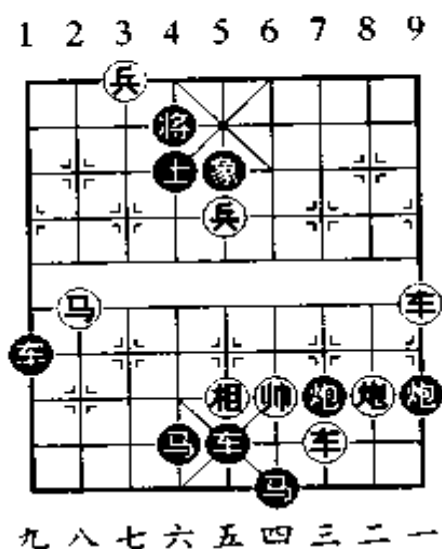

第四十六局 闲云出岫

(红先胜)

- | | |
|----------|------|
| 1. ⑥六平五 | ④5进1 |
| 2. ⑦四进四 | ④5退1 |
| 3. ⑧六退七 | ⑥3进1 |
| 4. ⑦四平五 | ④5平6 |
| 5. ⑧七进六 | ⑦3退9 |
| 6. ⑧六退四 | ⑦3平1 |
| 7. ⑥二平三 | ⑧9退7 |
| 8. ⑧一进四 | ⑧7进8 |
| 9. ⑧四进二 | ⑧8退9 |
| 10. ⑧二退三 | ⑧9进7 |

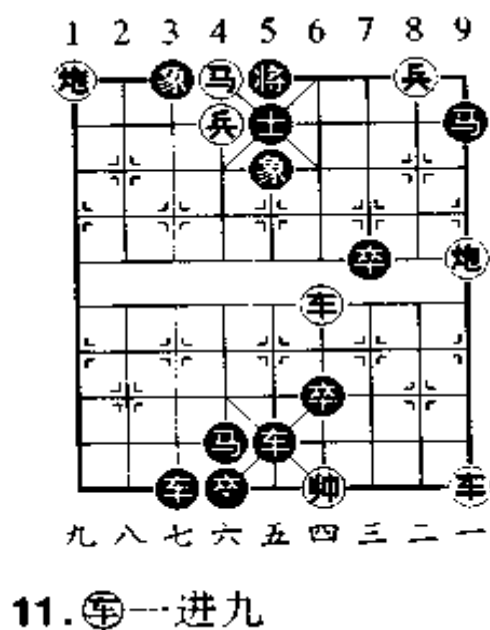

11. ⑦一进九

第四十七局 严惩暴日

(红先胜)

1. 车五进二 将4退1
2. 车五平六 将4进1
3. 兵六进一 将4退1
4. 兵六进一 将4退1
5. 兵六进一

1 2 3 4 5 6 7 8 9

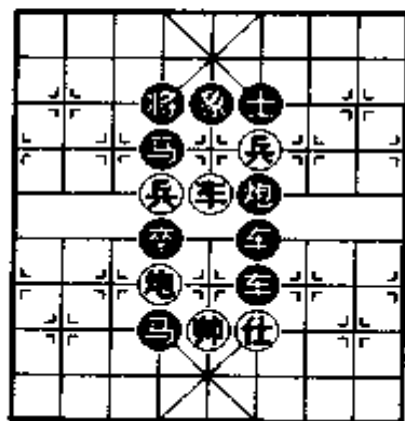

九 八 七 六 五 四 三 二 一

第四十八局 收复台湾

(红先胜)

1. 车八进三 车1平2
2. 炮九平五 象5进7
3. 兵四平五 将5进1
4. 马三进五 将5平6
5. 炮一平四 士6退5
6. 马五退三 将6退1
7. 马三进二 将6进1
8. 马二退四 将6进1
9. 炮四退五 将6平5
10. 炮五退四

1 2 3 4 5 6 7 8 9

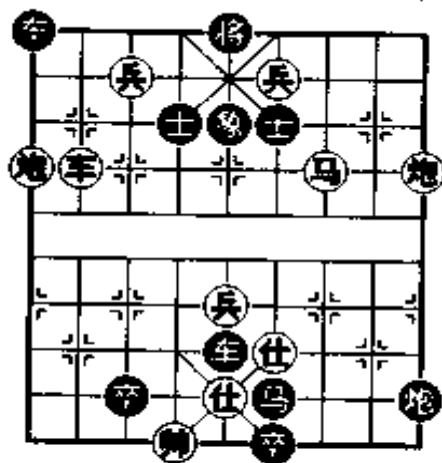

九 八 七 六 五 四 三 二 一

第四十九局 卫霍御边

(红先胜)

- | | |
|----------|------|
| 1. ⑧八平六 | ④3退4 |
| 2. ⑨八平六 | ④4进3 |
| 3. ⑨六平五 | ④3退4 |
| 4. ⑨九平六 | ④4进3 |
| 5. ⑨六平四 | ④3退4 |
| 6. ⑨五平六 | ④4进3 |
| 7. ⑨六平三 | ④3退4 |
| 8. ⑨四平六 | ④4进3 |
| 9. ⑨六平二 | ④3退4 |
| 10. ⑨三平六 | ④4进3 |
| 12. ⑨二平六 | ④4进3 |
| 14. ⑨八平六 | ④4进3 |
| 16. ⑧六进七 | ⑨9平4 |
| 18. ⑨二进七 | |

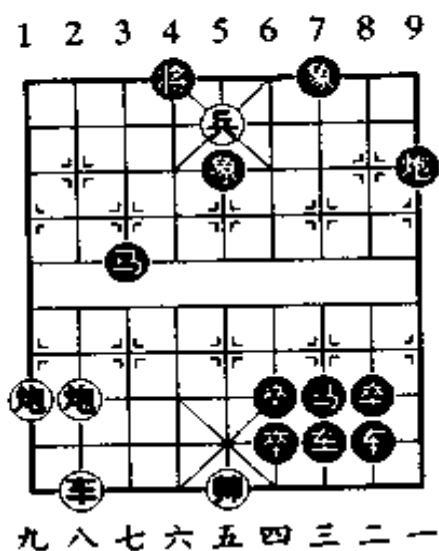

- | | | | |
|--|--|----------|------|
| | | 11. ⑨六平八 | ④3退4 |
| | | 13. ⑨六平一 | ④3退4 |
| | | 15. ⑨六平二 | ④3退4 |
| | | 17. ⑨一进七 | ⑨7进9 |

第五十局 大举歼敌

(红先胜)

- | | | | |
|---------|------|----------|------|
| 1. ⑨三平四 | ④5退6 | 2. ⑧三平五 | ④6进5 |
| 3. ⑧二进七 | ④5退6 | 4. 前⑨进二 | ④6进5 |
| 5. 前⑨退四 | ④5退6 | 6. 前⑨进三 | ④6进5 |
| 7. 前⑨退五 | ④5退6 | 8. 前⑨进四 | ④6进5 |
| 9. 前⑨退六 | ④5退4 | 10. 前⑨进五 | ④6进5 |

11. 前炮退七 士5退6
 12. 前炮进六 士6进5
 13. 前炮退八 士5退6
 14. 前炮进七 士6进5
 15. 马四进三 将5平6
 16. 后炮平四 士5进6
 17. 炮三退九 将6进1
 18. 仕四退五 士6退5
 19. 炮三平四

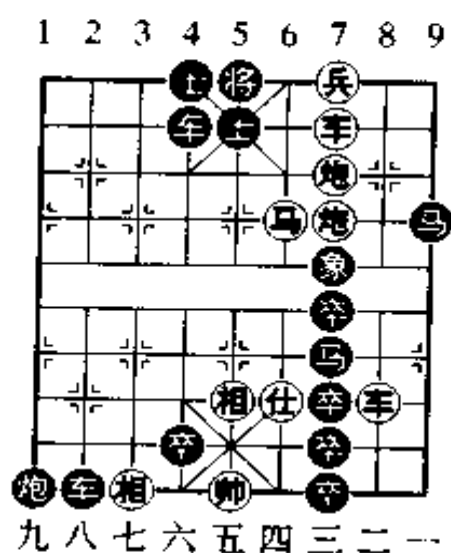

陣 百 象 舞



第一图 两头蛇

(红先)

1. 马二进三 卒7进1

2. 马八进七 卒3进1

【避注】

象棋弈法，系以马制炮、以卒制马，亦即以缓制急、以柔制刚。是项破法，须先兑去二卒，乃两马始有活动之地步。

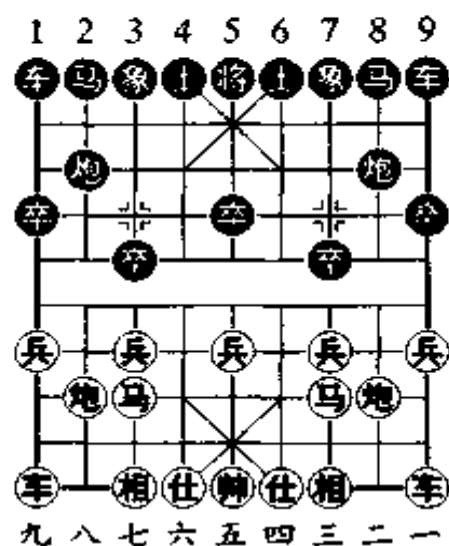

第二图 三步虎

(红先)

1. 马二进三 卒8平7

2. 炮二平一 卒7进4

【避注】

棋逢敌手，胜子为难，胜兵亦非易易。是项阵图，俾对方须先保象，亦系正着。

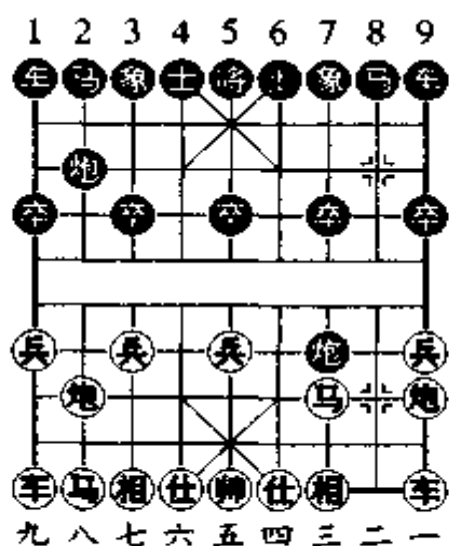

第三图 独角犀

(红先)

1. 炮八平六 炮8进7

【逊注】

是图用炮换马, 其中兵已成孤势。其首着炮八平六, 系自塞马步(即马八进七不能保守中兵)。

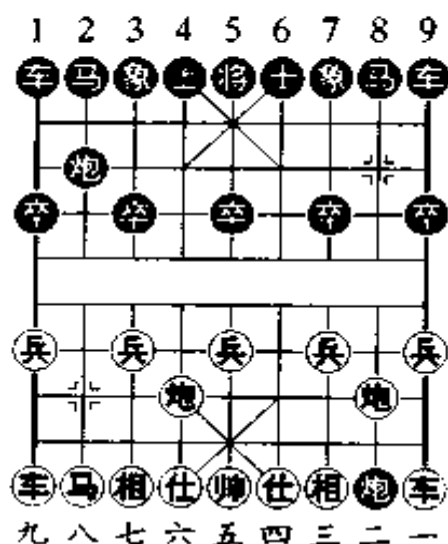

第四图 九尾龟

(红先)

1. 马二进一 卒9进1

【逊注】

以卒制马, 已说明于前。凡用逆手炮局, 是着最关紧要。

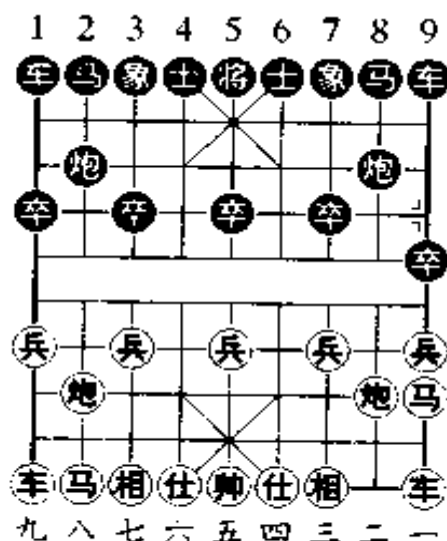

第五图 当头炮

(红先)

1. 炮二平五

【逊注】

当头炮局势，其最要目标在取中卒，须应以屏风马防守中路战线。是项着法，详《象棋谱大全·梅花谱》内。

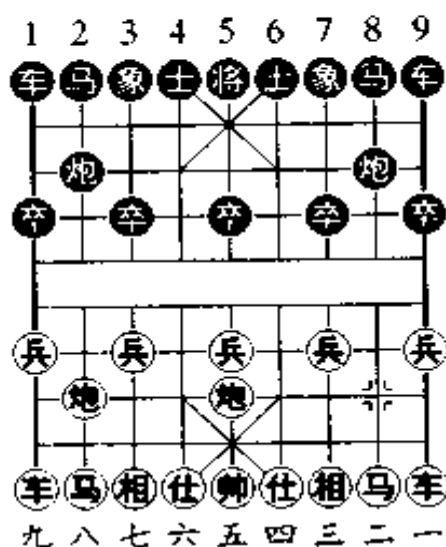

第六图 巡河炮

(黑先)

1. 炮二进二 炮2平5

2. 马二进三 马2进3

3. 炮二平八

【逊注】

古谱《金鹏十八变》原有巡河炮弈诀。惟是项局势，(一)须得先(即先走)，(二)对方用蟹眼炮(即原置炮位)，即失气势。

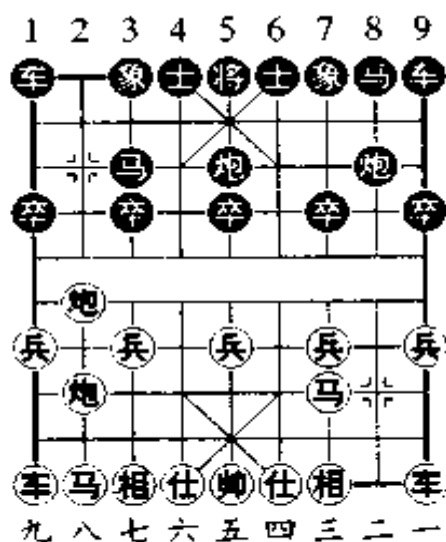

第七图 过 宫 炮

(红 先)

1. 炮二平六

【逸注】

炮过中宫,故名过宫炮。其全局破法,详《象棋谱大全·梅花谱》内。

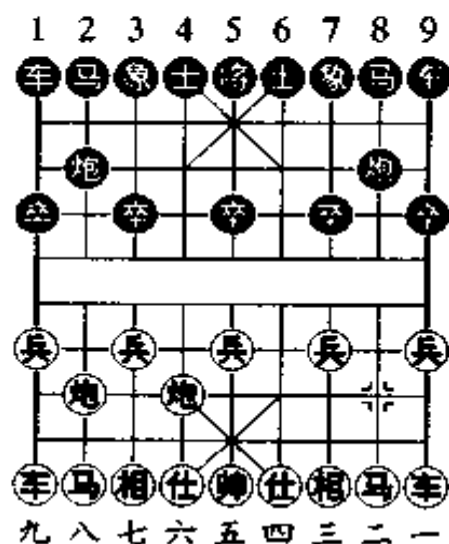

第八图 窝 心 炮

(红 先)

1. 炮二平五 马8进7

2. 炮八退一 马2进3

3. 炮八平五

【逸注】

是项窝心炮破法,详《象棋谱大全·橘中秘》内。

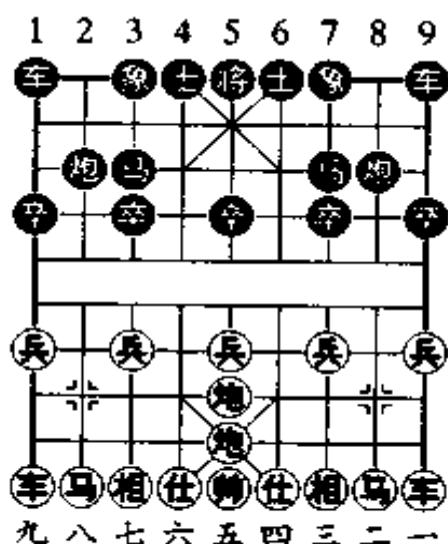

第九图 逆手炮

(红先)

1. 炮二平五 炮2平5

【逸注】

两炮逆手而行为逆手炮,即古谱所谓列手炮。是项应局暨变着,《象棋谱大全》内《橘中秘》与《梅花谱》刊载甚详。

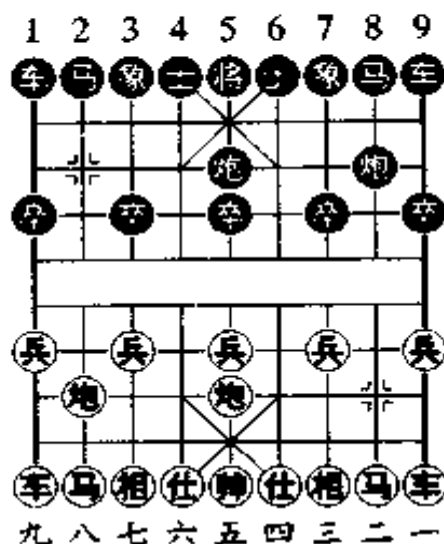

第十图 顺手炮

(红先)

1. 炮二平五 炮8平5

【逸注】

两炮顺手而行故名顺手炮。《象棋谱大全·橘中秘、梅花谱》刊载得先与让先变局甚多,均异常奥妙。

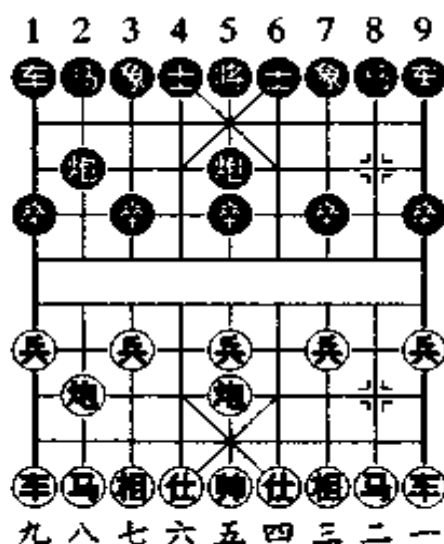

第十一图 金钩炮

(红先)

1. 兵三进一 炮2平7

【逸注】

两炮并峙一处如金钩然，故名为金钩炮。是项变着繁夥，可攻可守。

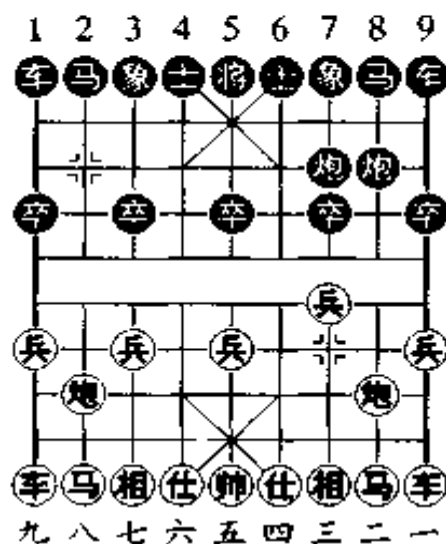

第十二图 一声雷

(红先)

1. 兵七进一 炮2平3

【逸注】

是项炮塞马步，下着可走炮八平五，从中路进攻。

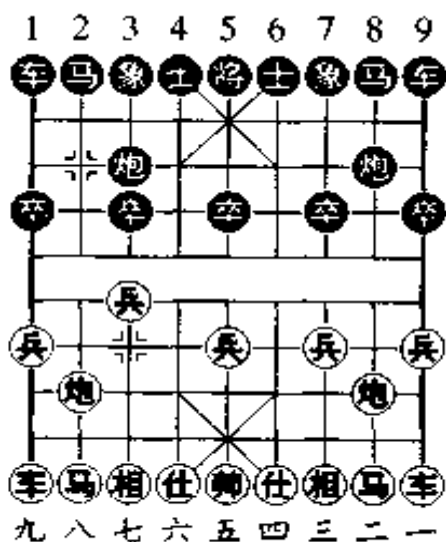

第十三图 迫 击 炮

(红 先)

1. 兵七进一 卒7进1
2. 马八进七 马8进7
3. 马二进三 马2进3
4. 马七进八 炮2进2

【逆注】

送炮迫击,可夺回先手。

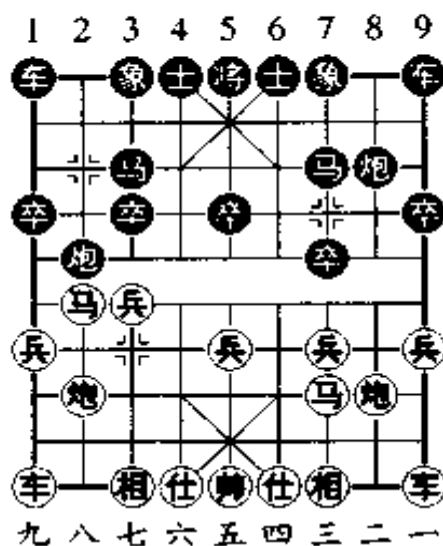

第十四图 大 佛 手

(黑 先)

1. 兵三进一

【逆注】

是项阵势原名大佛手,因二卒称为食指,而佛手原将食指高耸,故或称为神仙指路。是项着法系以静制动,最属平稳。

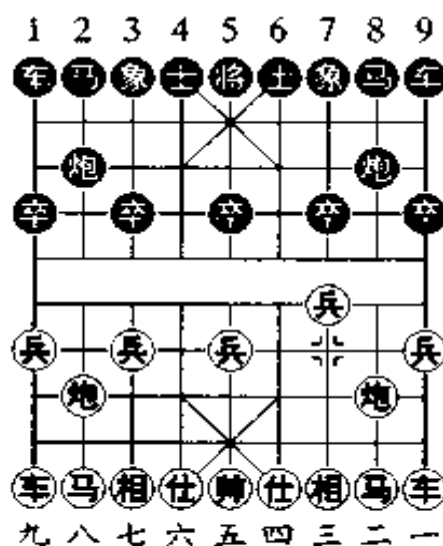

第十五图 屏风马

(红先)

1. 炮二平五 马8进7

2. 马二进三 马2进3

【逸注】

凡开局伊始,用两马紧保中卒,是为屏风马。

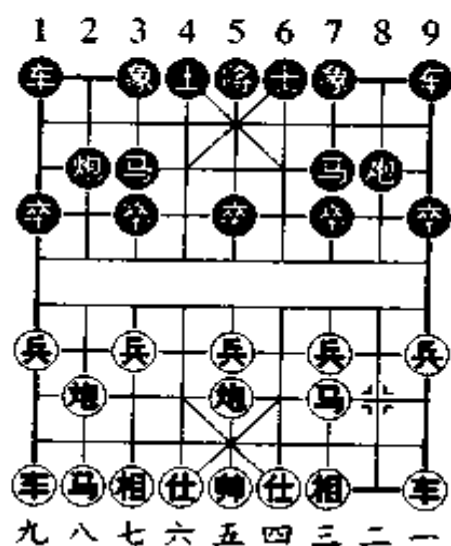

第十六图 单提马

(红先)

1. 炮二平五 马8进7

2. 马二进三 马2进3

3. 马八进九

【逸注】

单提马局势,中路防线稍弱。

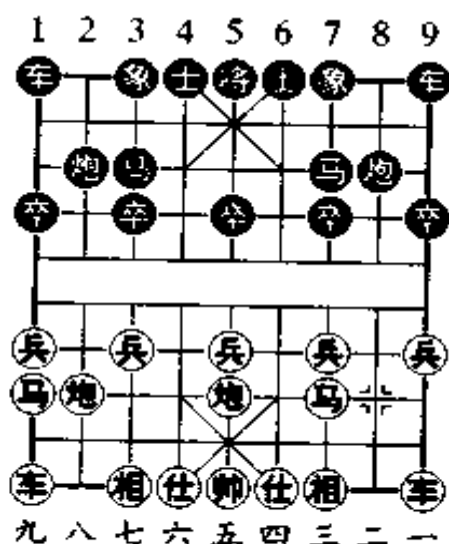

第十七图 转 角 马

(红 先)

1. 相三进五 炮8平5

2. 马二进四

【逊注】

转角马一名卧槽马。是项破法,详《象棋谱大全·梅花谱》内。

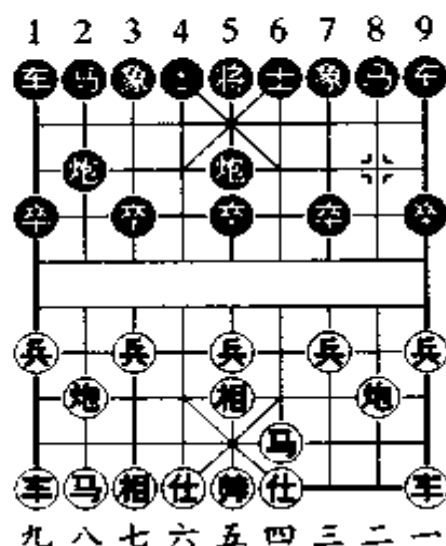

第十八图 瞎 眼 狗

(红 先)

1. 兵三进一 卒7进1

2. 兵三进一 象7进5

3. 兵三进一 马8进6

4. 兵三平四 车9平7

5. 相三进五 卒7进8(可左右压马)

【逊注】

“瞎眼狗撞板壁”,俗言其无有把握,乱撞一番。是图亦然,属在游戏性质,或称为一卒换三先。

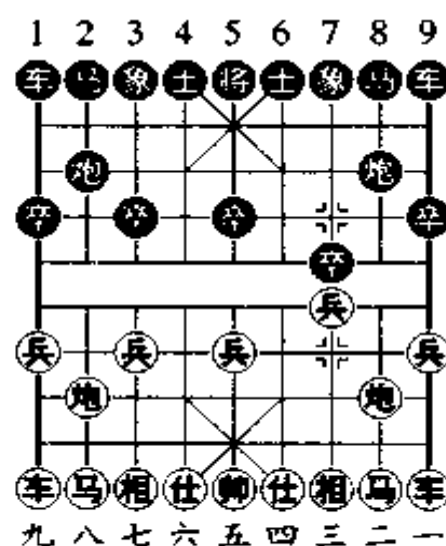

第十九图 砍马足

(红先)

1. 兵三进一 马2进3
2. 马二进三 马8进7
3. 相七进五 炮2进7

【逸注】

以炮换马后,可用车一平二锁住对方车、炮二子。

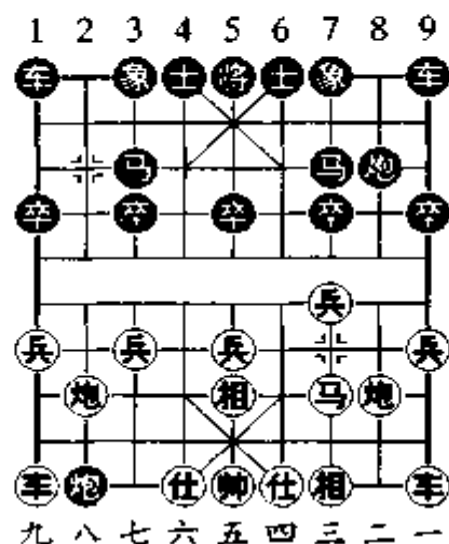

第二十图 七星剑

(红先)

1. 兵三进一 马2进3
2. 马二进三 车1进1
3. 马八进九 卒7进1
4. 兵三进一 车1平7

【逸注】

是项弃卒夺先,系开通车路。

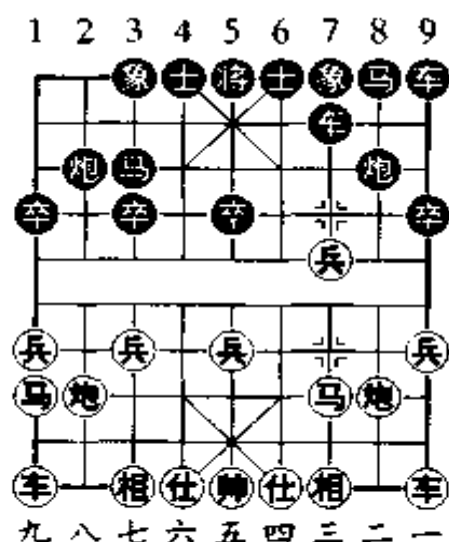

萃 天 南 弈

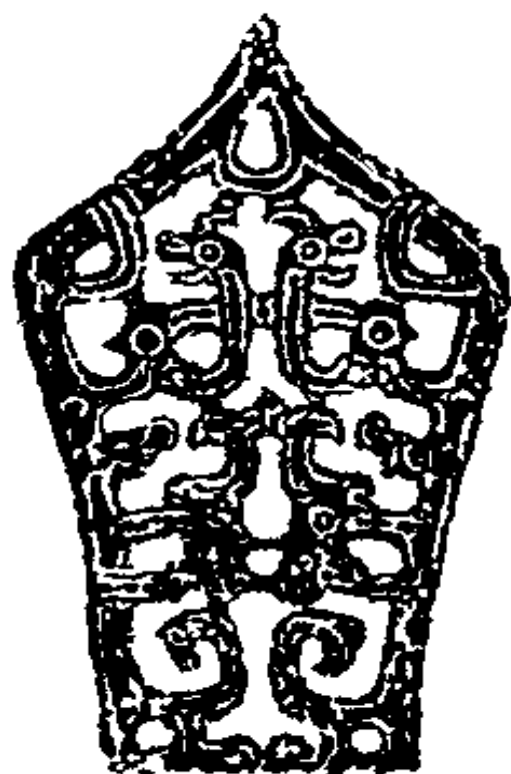

第一局

英国亨 特——中国谢侠逊(先胜)

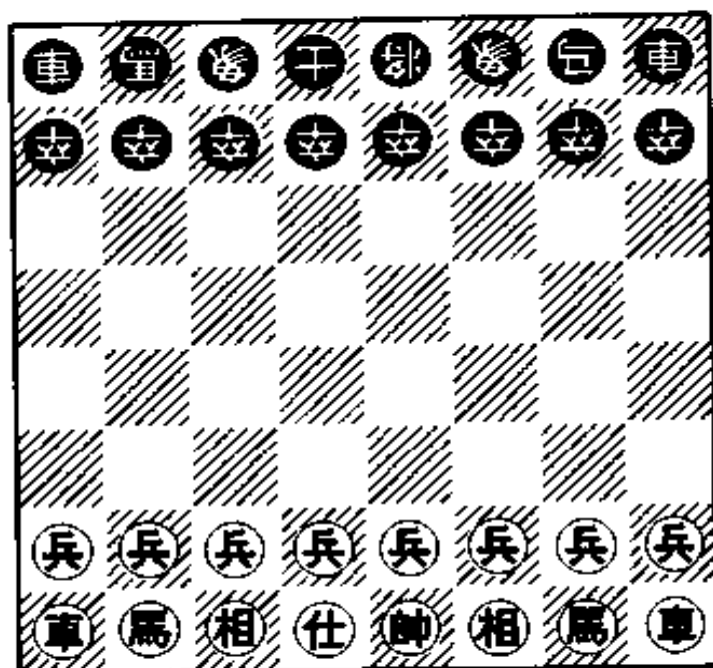

- | | | | |
|-----------------------------|------|----------|----------------------------------|
| 1. 兵五进二 | 卒4进2 | 2. 马二进三 | 马7进6 |
| 3. 相六进二 | 马2进4 | 4. 兵四进一 | 卒5进1 |
| 5. 相三进七 | 象6进5 | 6. 马七进五 | 塔5平7
卒8平6 <small>车帅易位</small> |
| 7. 帅四平二 <small>车将易位</small> | 卒3进2 | 8. 相七进五 | 象3进4 |
| 9. 兵六进一 | 象4进3 | 10. 马三进四 | 卒8进1 |
| 11. 马四进六 | 卒2进3 | 12. 相二进三 | 象5进6 |
| 13. 兵五进六 | 士4进5 | 14. 马五进七 | 卒1进2 |
| 15. 兵八进二 | 车6平2 | 16. 车八进二 | 卒5进1 |
| 17. 车三平四 | 卒5进1 | 18. 仕五进六 | 象6进5 |
| 19. 兵二进一 | 将7平8 | 20. 车四进一 | 象5退3 |
| 21. 兵六进一 | 卒2进4 | 22. 兵六进五 | 卒3进4 |

- | | | | |
|-------------|---------|----------|---------|
| 23. 车四平五 | 车 1 平 1 | 24. 车五进三 | 士 5 进 1 |
| 25. 仕六退五 | 将 8 进 1 | 26. 帅二进一 | 士 5 退 2 |
| 27. 车五进二 | 象 3 退 4 | 28. 车五退三 | 象 4 进 6 |
| 29. 车五平七 | 车 2 进 4 | 30. 马七进八 | 象 6 进 2 |
| 31. 车八退一 | 士 5 进 2 | 32. 仕五进一 | 士 5 进 1 |
| 33. 仕五进七 | 卒 6 进 2 | 34. 仕七退一 | 士 1 退 2 |
| 35. 马八退七 | 象 2 退 5 | 36. 兵八进一 | 象 5 退 2 |
| 37. 兵六进一 | 象 2 进 3 | 38. 兵八进一 | 象 3 进 2 |
| 39. 马七退五 | 卒 7 进 2 | 40. 马五进六 | 象 2 进 5 |
| 41. 兵三进四 | 卒 6 进 1 | 42. 兵二进三 | 将 8 进 7 |
| 43. 兵六进一(胜) | | | |

第 二 局

荷兰溪筒氏——中国谢侠逊(先和)

- | | | | |
|-----------------------------|---------|----------|-----------------------------|
| 1. 马二进三 | 卒 4 进 2 | 2. 兵五进二 | 卒 5 进 1 |
| 3. 兵六进二 | 马 7 进 6 | 4. 马七进六 | 卒 3 进 1 |
| 5. 相六进二 | 象 6 进 5 | 6. 兵四进一 | 将 5 平 7 <small>车帅易位</small> |
| 7. 车八平六 | 马 2 进 4 | 8. 相三进五 | 卒 8 平 6 <small>车帅易位</small> |
| 9. 帅四平二 <small>车帅易位</small> | 卒 4 进 3 | 10. 相五进六 | 马 6 进 4 |
| 11. 相二进四 | 士 4 进 5 | 12. 兵四进一 | 前马进 6 |
| 13. 仕五进一 | 马 6 退 7 | 14. 车三平四 | 马 4 进 2 |
| 15. 相六退七 | 士 5 平 4 | 16. 兵八进二 | 卒 1 进 2 |
| 17. 仕五进四 | 士 4 平 3 | 18. 马三进四 | 马 2 退 4 |
| 19. 马四进二 | 卒 8 进 7 | 20. 马六进七 | 士 3 退 2 |
| 21. 马七退八 | 马 4 进 6 | 22. 兵三进二 | 象 3 进 4 |

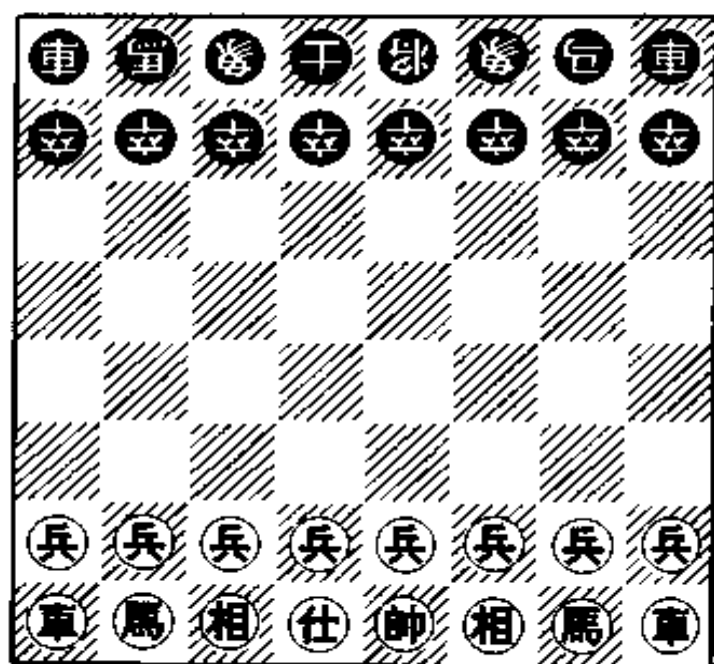

- | | | | |
|----------|------------|----------|---------|
| 23. 仕四平三 | 卒 2 进 2 | 24. 兵八进七 | 卒 3 进 2 |
| 25. 兵四进一 | 马 6 退 8 | 26. 兵五进一 | 卒 5 进 4 |
| 27. 相七进五 | 士 2 进 2 | 28. 帅二平一 | 车 1 平 3 |
| 29. 仕三平七 | 象 4 进 5 | 30. 相五进四 | 卒 6 进 5 |
| 31. 仕七进二 | 士 2 进 1 | 32. 马八进七 | 卒 3 进 7 |
| 33. 车四平六 | 车 5 平 2 | 34. 马七退五 | 卒 2 进 6 |
| 35. 马五进四 | 将 7 进 6 | 36. 马四退六 | 马 8 退 6 |
| 37. 兵一进一 | 马 6 进 5 | 38. 马六进四 | 将 6 进 5 |
| 39. 车六进六 | 车 2 平 6 | 40. 兵二进一 | 卒 1 进 1 |
| 41. 车六平八 | 车 6 平 1 | 42. 车八平二 | 将 5 进 6 |
| 43. 车二平六 | 车 1 退 1 | 44. 帅一进一 | 卒 1 进 1 |
| 45. 帅二退一 | 车 1 退 1(和) | | |

第三局

星洲张兆兰(先负)——平阳谢侠逊

1. 兵七进一 卒7进1
2. 马八进七 马8进7
3. 车九进一 马2进3
4. 马二进三 炮2进4
5. 马七进六 炮2平7
6. 马六进七 车1平2
7. 车九平四 卒2进4
8. 车四进七 士6进5
9. 炮八平六 卒2平4
10. 兵九进一 卒4平6(图)
11. 车四平二 炮8进2
12. 相三进五 卒9进1
14. 仕四进五 卒7进1
16. 马三进二 炮8平9
18. 车二退四 卒6平7

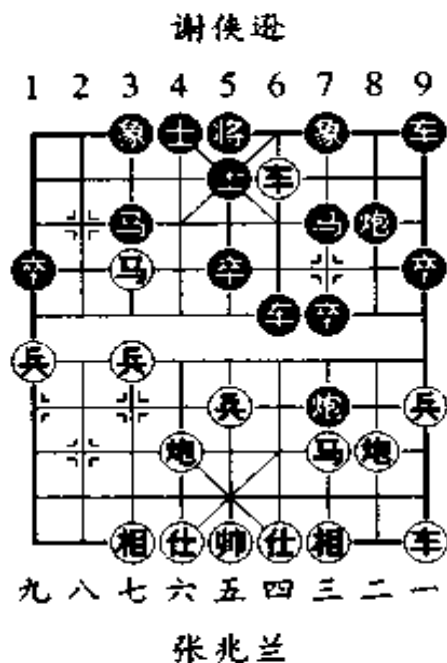

13. 车二退一 车9平7
15. 相五进三 炮7平8
17. 马二进三 炮9进5
19. 相七进五 车7退1(胜)

第四局

星洲董诗文(先负)——平阳谢侠逊

1. 炮八平五 马2进3
2. 马八进七 马8进7
3. 马二进三 卒3进1
4. 兵五进一 仕4进5
5. 马三进五 马3进4
6. 兵五进一 马4进5
7. 马七进五 炮2平5
8. 马五进四 炮5进2

9. 仕四进五 车1进2(图)
 10. 炮二平四 卒7进1
 11. 马四进三 车1平7
 12. 车一平二 车7平6
 13. 帅五平四 车9进2
 14. 炮五进四 象7进5
 15. 车二进六 车6进4
 16. 车九平八 炮8平6
 17. 炮五平四 炮5退1
 18. 炮四进三 车6进1(胜)

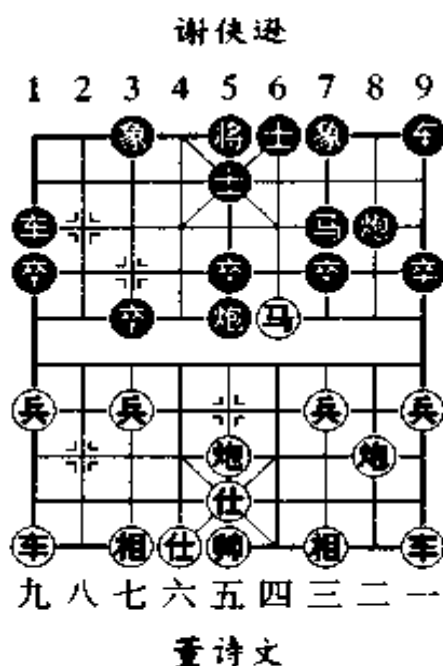

第五局

星洲魏南佑(先负)——平阳谢侠进

1. 炮二平五 马8进7
 2. 马二进三 卒3进1
 3. 马八进七 马2进3
 4. 兵五进一 士4进5
 5. 车九进一 车9平8
 6. 车九平六 象3进5
 7. 兵五进一 卒7进1
 8. 兵五进一 马3进5
 9. 马七进五 马5进6
 10. 兵三进一 马6进5
 11. 相三进五 炮8平9(图)
 12. 兵三进一 象5进7
 13. 车六进五 马7进8

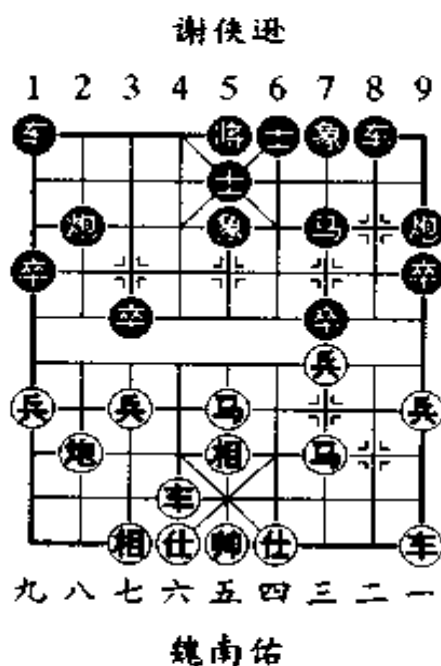

14. 车一平二 车1平4

15. ⑤五进四 ⑨9平8 16. ②二进五 ④4进3
 17. ②二进二 ④4进6 18. ⑤五平六 ⑦8进2
 19. ⑤三进五 ②2进4 20. ⑦七进一 ④8平4
 21. ⑤六平五 ④4进4 22. ⑤五进三 ③3进1(胜)

第六局

星洲邢文光(先和)——平阳谢侠逊

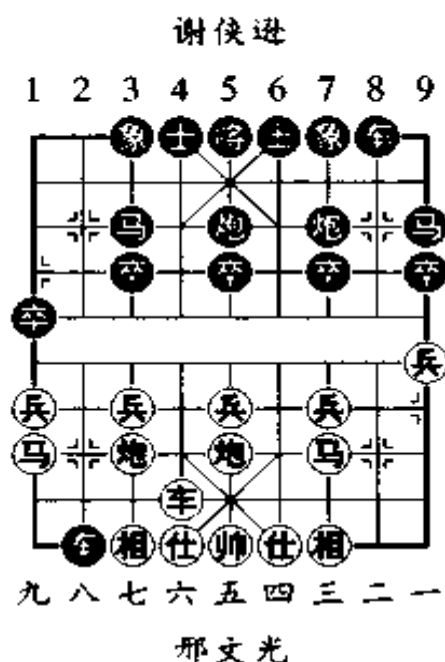

- | | | | |
|----------|---------|----------|---------|
| 1. ②二平五 | ②2平5 | 2. ⑤二进三 | ⑧8进9 |
| 3. ②一进一 | ②2进3 | 4. ⑦一进一 | ①1平2 |
| 5. ②八平七 | ⑨9平8 | 6. ②一平六 | ②8平7 |
| 7. ⑤八进九 | ①1进1 | 8. ②九平八 | ②2进9(图) |
| 9. ⑤九退八 | ④8进6 | 10. ②六进七 | ④8平7 |
| 11. ②五平六 | ②5进4 | 12. ⑤三进五 | ④7平5 |
| 13. ③三进五 | ⑤6进5 | 14. ②七进四 | ③3进1 |
| 15. ⑤八进九 | ④5退1(和) | | |

第七局

星洲苏勉之——平阳谢侠逊(先胜)

- | | |
|-------------|-------------|
| 1. 兵三进一 | 2. 马2进3 |
| 2. 马二进三 | 3. 马8进9 |
| 3. 兵七进一 | 4. 象3进5 |
| 4. 马三进四 | 5. 士4进5 |
| 5. 炮八平五 | 6. 车1平4 |
| 6. 马八进七 | 7. 炮8进3 |
| 7. 马四进五 | 8. 马3进5 |
| 8. 炮五进四 | 9. 炮8平3 |
| 9. 车九平八 | 10. 车9平8 |
| 10. 炮二平四 | 11. 炮2平3 |
| 11. 相七进五 | 12. 炮3进1 |
| 12. 兵一进一 | 13. 车4进3 |
| 14. 炮五平一 | 14. 卒7进1(图) |
| 16. 相五进三 | 15. 卒3进1 |
| 18. 车一进四 | 16. 车8平9 |
| 20. 炮一平五 | 17. 马7进9 |
| 22. 炮四平七 | 18. 马8进7 |
| 24. 马三退二 | 19. 车4进6 |
| 26. 炮七进六 | 20. 象5退3 |
| 28. 车七退四(胜) | |

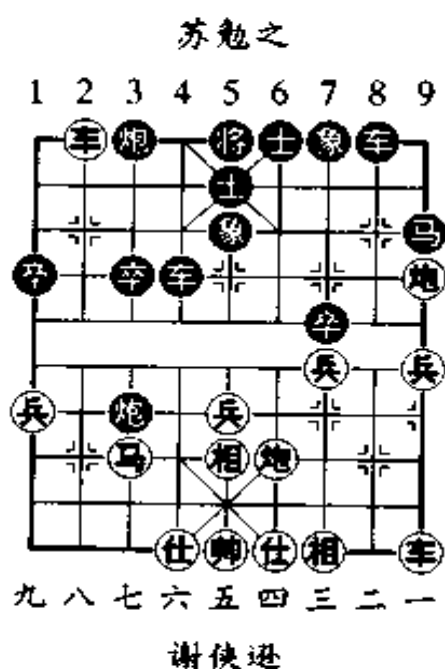

- | | |
|----------|----------|
| 13. 车八进九 | 21. 炮四进一 |
| 14. 兵一进一 | 22. 帅五进一 |
| 15. 炮三退五 | 23. 帅五平四 |
| 16. 炮一退二 | 24. 卒4退3 |
| 17. 炮三退五 | 25. 车八平七 |
| 18. 马9进7 | |
| 19. 马9进8 | |
| 20. 将5平4 | |
| 21. 将4进1 | |

第 八 局

星洲蒋景云(先和)——平阳谢侠逊

- | | |
|----------|---------|
| 1. 炮二平四 | 炮2进7 |
| 2. 车九平八 | 炮8平5 |
| 3. 仕四进五 | 炮5进4 |
| 4. 炮八平五 | 马2进3 |
| 5. 车八进七 | 车1进2 |
| 6. 车八进一 | 车1退1 |
| 7. 车八退四 | 炮5退2 |
| 8. 车八平四 | 士6进5 |
| 9. 马二进三 | 车1平4 |
| 10. 车一平二 | 马8进9 |
| 11. 炮五进一 | 车9平8 |
| 12. 车二进九 | 马9退8 |
| 14. 兵七进一 | 象3进5(图) |
| 16. 兵三进一 | 车4平3 |
| 18. 炮八平七 | 车2平1 |
| 20. 炮五平七 | 车1平2 |
| 22. 马三进四 | 卒5进1 |
| 24. 炮七平一 | 车2进2 |
| 26. 马四退三 | 车9进3 |
| 28. 车四平五 | 炮5平6(和) |

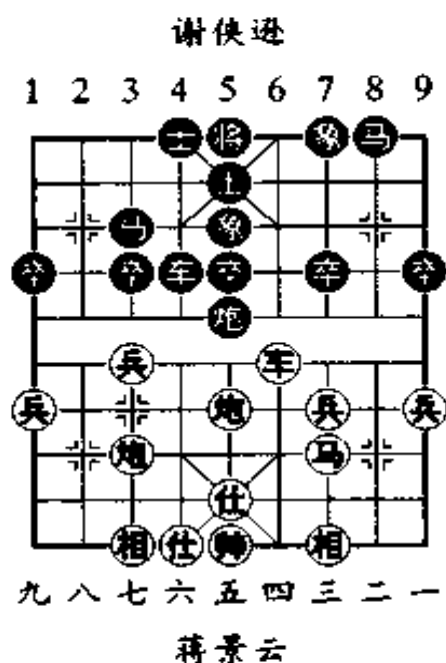

- | | |
|----------|------|
| 13. 炮四平七 | 车4进2 |
| 15. 相三进五 | 车4进3 |
| 17. 炮七平八 | 车3平2 |
| 19. 炮七进四 | 马8进9 |
| 21. 车四进二 | 炮5进1 |
| 23. 车四退一 | 车2退2 |
| 25. 炮七进四 | 车2平9 |
| 27. 马三退四 | 车9退6 |

第九局

星洲黄连喜——平阳谢侠逊(先胜)

- | | |
|----------|---------|
| 1. 炮二平五 | 马8进7 |
| 2. 马二进三 | 卒9平8 |
| 3. 车一平二 | 炮8进4 |
| 4. 兵七进一 | 马2进1 |
| 5. 马八进七 | 士4进5 |
| 6. 马七进六 | 卒7进1 |
| 7. 马六进五 | 马7进5 |
| 8. 炮五进四 | 象3进5 |
| 9. 兵五进一 | 车1平4 |
| 10. 仕六进五 | 车4进4 |
| 11. 相七进五 | 卒8进2 |
| 12. 兵九进一 | 炮2进3 |
| 13. 兵九进一 | 马1进3 |
| 14. 兵九平八 | 车8平5 |
| 15. 兵八平七 | 炮8退3 |
| 16. 兵五进一 | 卒4平5 |
| 17. 炮八平五 | 后车平3 |
| 18. 车二进六 | 士5进4 |
| 19. 车七平一 | 卒7退1(胜) |

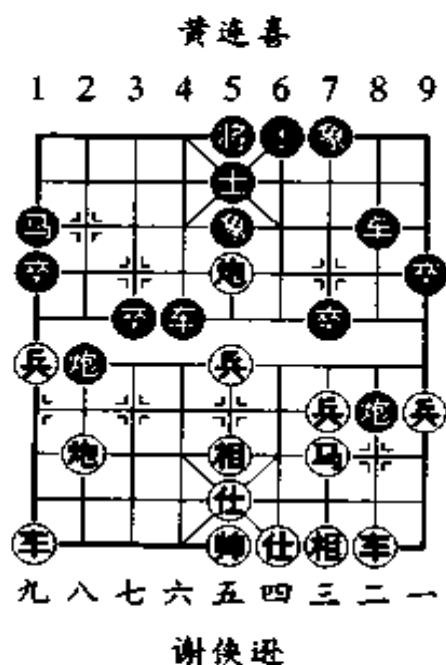

- | | |
|----------|---------|
| 13. 兵七进一 | 卒3进1(图) |
| 14. 兵九进一 | 车8进1 |
| 15. 车九进九 | 士5退4 |
| 16. 车九平八 | 卒3进1 |
| 17. 相五进七 | 炮2退1 |
| 18. 车八退四 | 卒5退1 |
| 19. 车二平七 | 车5平7 |

第十局

星洲郑雨苍(先胜)——平阳谢侠逊

- | | |
|----------|---------|
| 1. 炮二平五 | 马8进7 |
| 2. 马二进三 | 车9平8 |
| 3. 车一平二 | 马2进3 |
| 4. 兵七进一 | 士4进5 |
| 5. 马八进七 | 卒7进1 |
| 6. 马七进六 | 炮8进3 |
| 7. 马六进七 | 炮2进4 |
| 8. 相三进一 | 炮2平3 |
| 9. 炮八进二 | 炮8退1 |
| 10. 马七退六 | 车1平2 |
| 11. 车九平八 | 马3进4 |
| 12. 炮八进三 | 象3进5(图) |
| 13. 兵三进一 | 卒7进1 |
| 14. 相一进三 | 炮8进2 |
| 15. 车八进五 | 士5进4 |
| 16. 车二平四 | 炮8进3 |
| 17. 兵一进一 | 马7进5 |
| 18. 炮五退四 | 士4退5 |

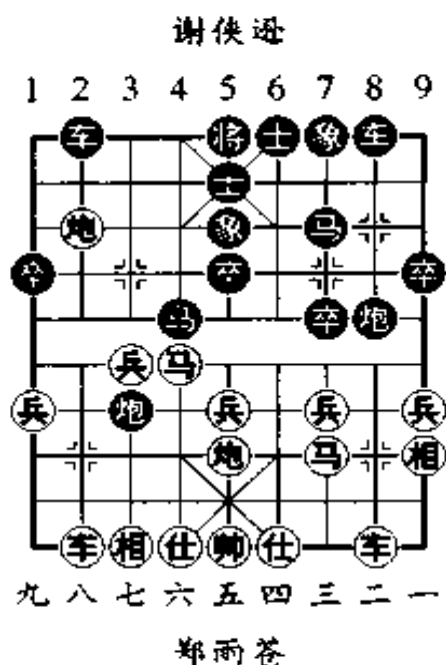

- | | |
|-------------|------|
| 15. 兵七进一 | 马4退6 |
| 16. 车二进一 | 马6进7 |
| 17. 马三退二 | 车8进9 |
| 18. 炮八平五 | 卒2进4 |
| 19. 兵七平八(胜) | |

第十一局

星洲郑雨苍——平阳谢侠逊(先胜)

- | | |
|---------|------|
| 1. 兵三进一 | 马8平7 |
| 2. 炮二平五 | 马2进3 |

3. 马二进三 象3进5
 4. 马三进四 马8进9
 5. 马四进五 马3进5
 6. 炮五进四 士4进5
 7. 兵一进一 车1平4
 8. 炮八平四 车9平8
 9. 车一进三 车4进3
 10. 炮五退二 车8进8
 11. 仕四进五 车8进1
 12. 相七进五 车4进1
 13. 车一平四 车4平5
 14. 马八进七 车8退5
 16. 兵一进一 车8平9
 18. 兵三进一 卒7进1
 20. 炮四平二 车9平8
 22. 车八进九 士4退5
 24. 炮五平九 炮4平3
 26. 车六进二 车5平4
 28. 马七退八 车4平2
 30. 车八退一 士6进5
 32. 车八平四 炮8进2
 34. 帅五平四 车8进5
 36. 车四退二 士4进5
 38. 马八进六 炮3平2
 40. 兵九进一 车8退2
 42. 马七进五 车8平5
 44. 车四平六 车4退1

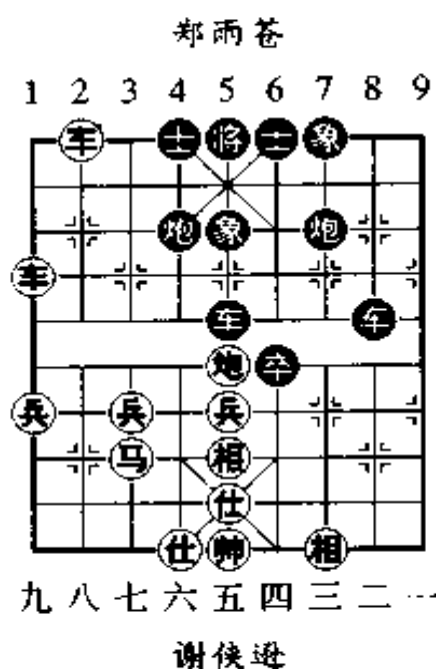

15. 车四进三 卒9进1
 17. 车四平七 马9进8
 19. 炮四进三 炮2平4
 21. 车九平八 卒7进1
 23. 车七平九 卒7平6(图)
 25. 车九平六 炮3退2
 27. 车六平七 炮7进5
 29. 车七平八 车2退3
 31. 车八退二 炮7平8
 33. 相三进一 炮8平9
 35. 帅四进一 士5退6
 37. 兵七进一 车8退3
 39. 炮九平八 炮9平8
 41. 马六进七 车8进2
 43. 马五进六 车5平4
 45. 炮八平六(胜)

第十二局

星洲郭 观(先和)——平阳谢侠逊

谢侠逊

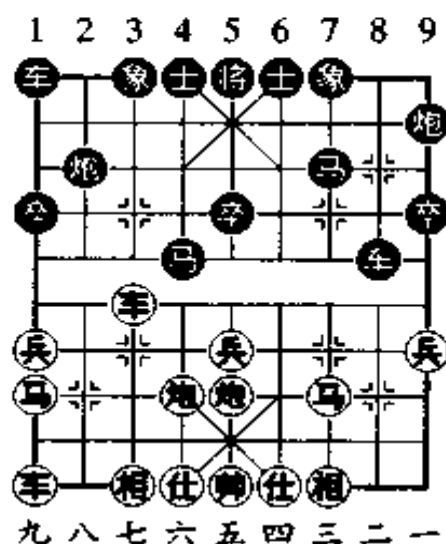

郭 观

- | | | | |
|----------|------------|----------|------------|
| 1. 炮二平五 | 8 进 7 | 2. 马二进三 | 卒 3 进 1 |
| 3. 车一平二 | 9 平 8 | 4. 车二进四 | 马 2 进 3 |
| 5. 兵七进一 | 卒 3 进 1 | 6. 车二平七 | 卒 7 进 1 |
| 7. 兵三进一 | 卒 7 进 1 | 8. 车七平三 | 炮 8 平 9 |
| 9. 马八进九 | 炮 9 退 1 | 10. 车三平七 | 马 3 进 4 |
| 11. 炮八平六 | 车 8 进 4(图) | 12. 车九平八 | 炮 2 平 3 |
| 13. 车八进五 | 象 3 进 5 | 14. 车七平六 | 马 4 进 6 |
| 15. 车八平二 | 马 6 退 8 | 16. 兵九进一 | 炮 9 平 3 |
| 17. 马九进八 | 炮 3 进 8 | 18. 仕六进五 | 炮 3 平 1 |
| 19. 车六平七 | 炮 3 进 2 | 20. 炮六平九 | 卒 1 平 3 |
| 21. 马三进二 | 炮 3 平 2 | 22. 车七进五 | 卒 5 退 3(和) |

第十三局

星洲郭 观——平阳谢侠逊(先胜)

1. 兵三进一 炮8平7
2. 炮二平五 马2进3
3. 马二进三 马8进9
4. 马三进四 炮3进5
5. 马四进五 马3进5
6. 炮五进四 士4进5
7. 兵一进一 车9平8
8. 炮八平四 卒8进4
9. 马八进七 卒7进1
10. 兵三进一 车8平7
11. 车九平八 炮7进7
12. 炮四进五 炮2平4
13. 车八进七 卒1平4
14. 炮四平六 炮4进7
15. 马七退六 炮7平4(图)
16. 炮五平六 车7平5
17. 炮五平四 车5进2
18. 车一进一 马9进7
19. 炮四退六 马7进6
20. 车一平三 车5平3
21. 炮六平五 车3平5
22. 车八退五 马6进8
23. 车三平四 卒3进1
24. 炮六平五 马8退7
25. 车四进四 卒3进1
26. 炮四进九 士5退6
27. 车四平三 士6进5
28. 车三进三 卒3进1
29. 车八进六 士5退6
30. 车八平四(胜)

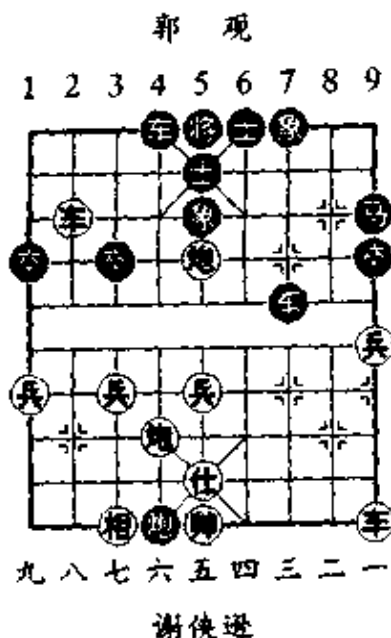

第十四局

槟榔屿陈粤樵(先胜)——平阳谢侠逊

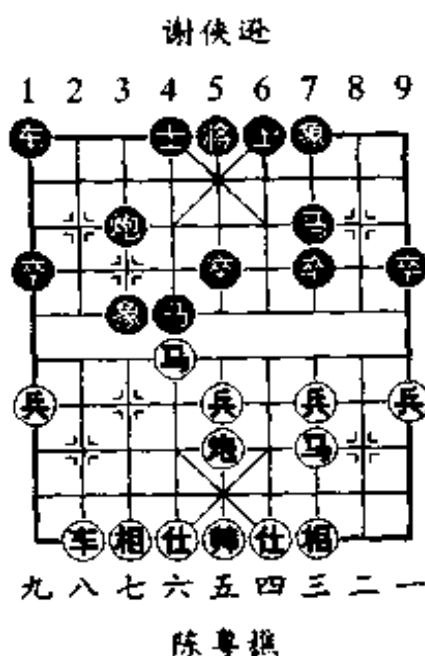

- | | | | |
|-------------|------|----------|---------|
| 1. 炮二平五 | 马8进7 | 2. 马二进三 | 卒3进1 |
| 3. 车一平二 | 卒9平8 | 4. 车二进四 | 马2进3 |
| 5. 兵七进一 | 象3进5 | 6. 兵七进一 | 象5进3 |
| 7. 马八进七 | 炮8平9 | 8. 车二进五 | 马7退8 |
| 9. 马七进六 | 马8进7 | 10. 炮八平七 | 马3进4 |
| 11. 车九平八 | 炮2平3 | 12. 炮七进五 | 炮9平3(图) |
| 13. 马六进四 | 象7进5 | 14. 兵三进一 | 马4进3 |
| 15. 车八进六 | 马3进5 | 16. 相七进五 | 车1进1 |
| 17. 车八进一 | 车1平3 | 18. 马三进二 | 士6进5 |
| 19. 马二进三 | 卒5进1 | 20. 车八退一 | 车3平4 |
| 21. 马四进二 | 士5退6 | 22. 马三退五 | 卒1进1 |
| 23. 兵三进一(胜) | | | |

第十五局

槟榔屿陈粤樵(先负)——平阳谢侠逊

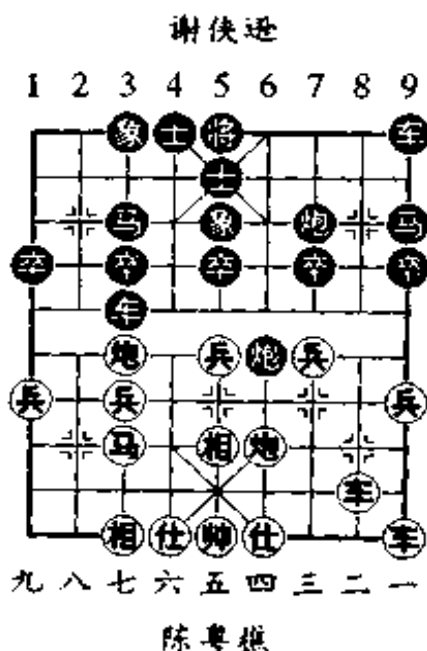

- | | | | |
|----------|---------|----------|------------|
| 1. 兵三进一 | ⊙ 2 平 7 | 2. 相三进五 | ⊙ 2 进 3 |
| 3. 马八进七 | ⊙ 8 进 9 | 4. 马二进三 | ⊙ 1 平 2 |
| 5. 车九平八 | ⊙ 2 进 4 | 6. 炮八进二 | ⊙ 6 进 5 |
| 7. 炮八平七 | ⊙ 2 平 3 | 8. 马三进四 | ⊙ 7 进 5 |
| 9. 车八进一 | ⊙ 3 平 6 | 10. 兵五进一 | ⊙ 8 进 3 |
| 11. 炮二平四 | ⊙ 6 平 3 | 12. 车八平二 | ⊙ 8 平 6(图) |
| 13. 炮七平四 | ⊙ 3 进 2 | 14. 车二进六 | ⊙ 3 平 6 |
| 15. 后炮平一 | ⊙ 7 进 3 | 16. 仕四进五 | ⊙ 9 平 6 |
| 17. 车二平一 | ⊙ 6 进 5 | 18. 炮一平四 | ⊙ 6 平 5 |
| 19. 车一进二 | ⊙ 5 退 6 | 20. 炮四进七 | ⊙ 6 退 6 |
| 21. 车一平四 | ⊙ 5 平 6 | 22. 相五进三 | ⊙ 5 平 7 |
| 23. 车一平二 | ⊙ 3 进 1 | 24. 马七进五 | ⊙ 7 平 5(胜) |

第十六局

吉隆坡张史光——平阳谢侠逊(先胜)

- | | |
|----------|---------|
| 1. 炮二平五 | 马8进7 |
| 2. 马二进三 | 卒9平8 |
| 3. 车一平二 | 炮8进2 |
| 4. 兵七进一 | 马2进3 |
| 5. 马八进七 | 象3进5 |
| 6. 车九进一 | 士4进5 |
| 7. 马七进六 | 车1平4 |
| 8. 马六进四 | 炮8平7 |
| 9. 车二进九 | 马7退8 |
| 10. 兵三进一 | 炮7进3 |
| 11. 炮八平三 | 车4进4 |
| 12. 车九平八 | 炮2进2 |
| 13. 马四进六 | 车4退1 |
| 15. 车八进二 | 炮3进4(图) |
| 17. 兵七进一 | 马4进6 |
| 19. 兵七进一 | 炮4进3 |
| 21. 炮五平四 | 马3退5 |
| 23. 士四进五 | 马8进9 |
| 25. 炮九退一 | 马9进7 |
| 27. 车八平五 | 马6进7 |
| 29. 炮九平一 | 车1进6 |

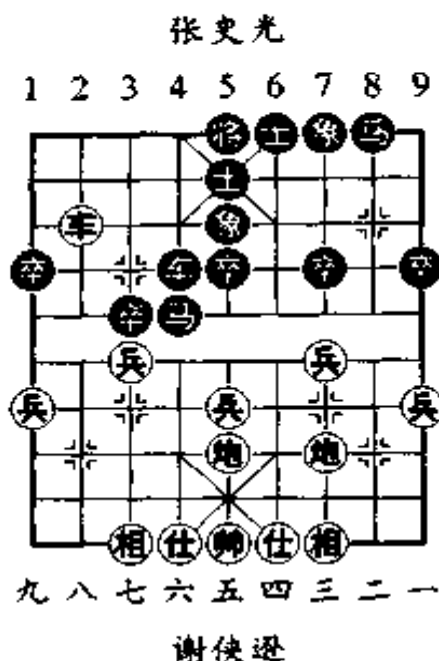

- | | |
|-------------|------|
| 14. 车八进四 | 卒3进1 |
| 16. 炮三进四 | 车4退3 |
| 18. 炮三平九 | 马6进4 |
| 20. 炮五进一 | 卒5进1 |
| 22. 相七进五 | 卒9进1 |
| 24. 车八退二 | 车4平1 |
| 26. 炮四退一 | 马7进6 |
| 28. 炮四平五 | 马7退5 |
| 30. 炮一进四(胜) | |

第十七局

吧城左炳南(先负)——平阳谢侠逊

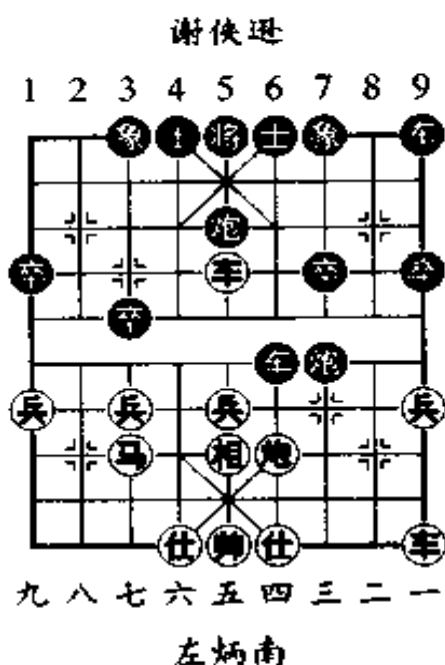

- | | | | |
|----------|------|----------|---------|
| 1. 兵三进一 | 炮2平7 | 2. 炮八平五 | 马2进3 |
| 3. 马二进三 | 炮7进3 | 4. 马三进四 | 马8进7 |
| 5. 马八进七 | 卒3进1 | 6. 车九平八 | 车1进1 |
| 7. 炮二平四 | 车1平4 | 8. 车八进六 | 卒4进4 |
| 9. 马四进五 | 马7进5 | 10. 炮五进四 | 马3进5 |
| 11. 车八平五 | 炮8平5 | 12. 相三进五 | 卒4平6(图) |
| 13. 仕四进五 | 炮7进1 | 14. 兵五进一 | 卒7进1 |
| 15. 兵五进一 | 车6平5 | 16. 炮四平三 | 士6进5 |
| 17. 车五平九 | 车5退1 | 18. 车一平二 | 炮5进5 |
| 19. 相七进五 | 车5进3 | 20. 车二进二 | 车5平3 |
| 21. 炮三平五 | 象7进5 | 22. 车九平二 | 炮7平5 |
| 23. 车二退三 | 车3平5 | 24. 车二平五 | 炮5平1(胜) |

第十八局

吧城左炳南(先负)——平阳谢侠逊

谢侠逊

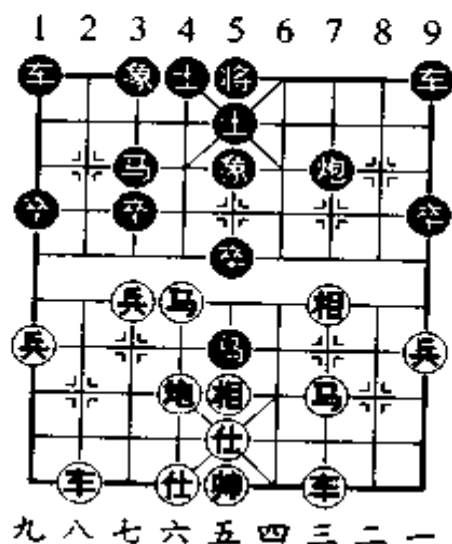

九八七六五四三二一

左炳南

- | | | | |
|----------|---------|----------|------|
| 1. 马二进三 | 卒7进1 | 2. 炮八平六 | 马8进7 |
| 3. 兵七进一 | 炮2进4 | 4. 相三进五 | 炮2平7 |
| 5. 马八进七 | 马2进3 | 6. 车九平八 | 士6进5 |
| 7. 仕四进五 | 象7进5 | 8. 炮二退二 | 马7进6 |
| 9. 炮二平三 | 卒7进1 | 10. 相五进三 | 炮7进3 |
| 11. 车一平三 | 炮8平7 | 12. 相七进五 | 马6进5 |
| 13. 马七进六 | 卒5进1(图) | 14. 马六进七 | 卒5进1 |
| 15. 炮六进六 | 象5退7 | 16. 炮六退六 | 车1平2 |
| 17. 车八进九 | 马3退2 | 18. 马七退五 | 炮7进2 |
| 19. 兵七进一 | 马2进3 | 20. 兵七进一 | 马3进5 |
| 21. 兵七平六 | 马5退7 | 22. 马五退七 | 马5退3 |
| 23. 相五进七 | 卒5进1 | 24. 炮六平七 | 象7进5 |

25. 相七退五 卒5进1(胜)

第十九局

巴杀王金鏖(先负)——平阳谢侠逊

1. 兵三进一 卒3进1
2. 马二进三 马2进3
3. 车一进一 马8进7
4. 车一平四 象7进5
5. 车四进三 炮8进4
6. 兵七进一 炮8平7
7. 相三进五 车9平8
8. 炮二退二 马3进4
9. 车四平六 卒8进4
10. 兵七进一 象5进3
11. 炮八进三 炮2进7
12. 车九平八 卒1平2
13. 炮二平三 炮7进3
14. 相五退三 象3进5
15. 相七进五 卒8进3
16. 车六进一 卒8平7(图)
17. 车六平四 马7退5
18. 炮八进三 马5退3
19. 车四进一 马3进4
20. 炮八退六 卒7退1
21. 车四平五 卒7平9
22. 炮八进一 卒9进2
23. 车五平六 卒2进2
24. 仕六进五 士6进5
25. 兵九进一 卒2进3
26. 兵五进一 卒9退2
27. 炮八退一 卒9平2
28. 车六退四 卒2平5
29. 车八平九 马4进5
30. 仕五进四 马5进3
31. 车六平七 马3进2
32. 车九进二 卒5平2(胜)

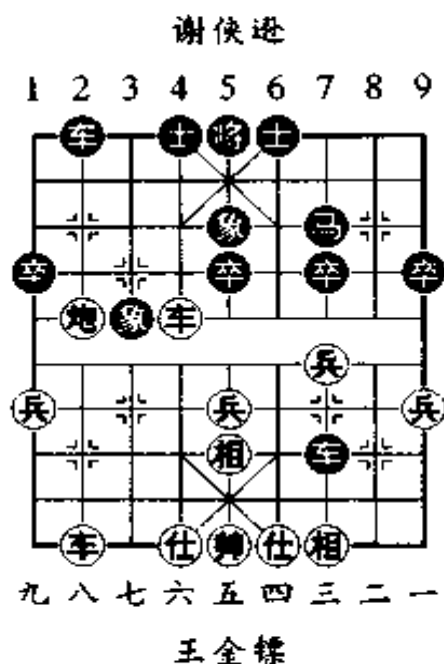

第二十局

加烈李照华(先负)——平阳谢侠逊

- | | |
|----------|------|
| 1. 炮二平五 | 马8进7 |
| 2. 马二进三 | 卒9平8 |
| 3. 马八进七 | 卒3进1 |
| 4. 兵五进一 | 马2进3 |
| 5. 兵五进一 | 士4进5 |
| 6. 马七进五 | 卒7进1 |
| 7. 兵五平四 | 象3进5 |
| 8. 兵四进一 | 炮2进1 |
| 9. 车九进一 | 炮2平6 |
| 10. 车九平四 | 炮6退1 |
| 11. 兵三进一 | 卒1平4 |
| 12. 车一平二 | 卒7进1 |
| 13. 马五进三 | 卒4进7 |
| 15. 仕四进五 | 车4退1 |
| 17. 炮五进五 | 将5平4 |
| 19. 炮五平四 | 卒8平7 |
| 21. 车四进三 | 马3进4 |
| 23. 马三退四 | 卒4进3 |
| 25. 炮四退一 | 马4进5 |
| 27. 炮四平五 | 卒4平5 |

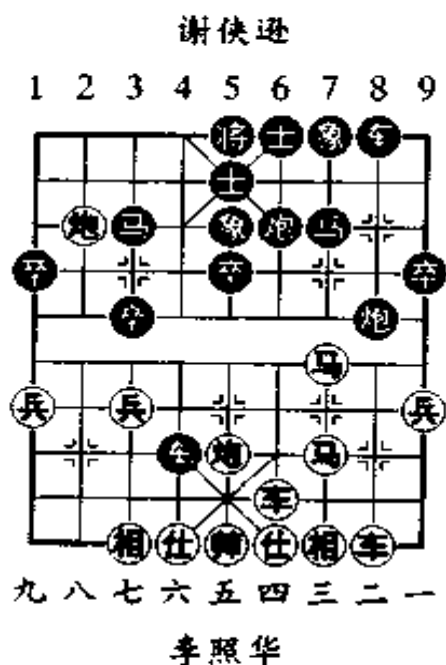

- | | |
|----------|---------|
| 14. 炮八进五 | 炮8进2(图) |
| 16. 炮八平五 | 象7进5 |
| 18. 炮五平三 | 炮6平5 |
| 20. 车二进五 | 卒7进2 |
| 22. 车四平八 | 卒7平6 |
| 24. 帅四进一 | 卒4退1 |
| 26. 车八进五 | 将4进1 |
| 28. 帅五进一 | 马5进3(胜) |

第二十一局

加烈李照华——平阳谢侠逊(先胜)

- | | |
|----------|---------|
| 1. 炮二平五 | 炮8平5 |
| 2. 马二进三 | 马8进7 |
| 3. 车一进一 | 车9平8 |
| 4. 车一平六 | 士4进5 |
| 5. 车六进七 | 马2进1 |
| 6. 车九进一 | 炮2进7 |
| 7. 炮八进五 | 车8进2 |
| 8. 车九平六 | 卒7进1 |
| 9. 炮八平三 | 车8平7(图) |
| 10. 炮五进四 | 炮2退9 |
| 11. 仕六进五 | 车7进1 |
| 12. 炮五平九 | 炮2进9 |
| 14. 炮九平三 | 炮2平1 |
| 16. 仕五退六 | 车2退1 |

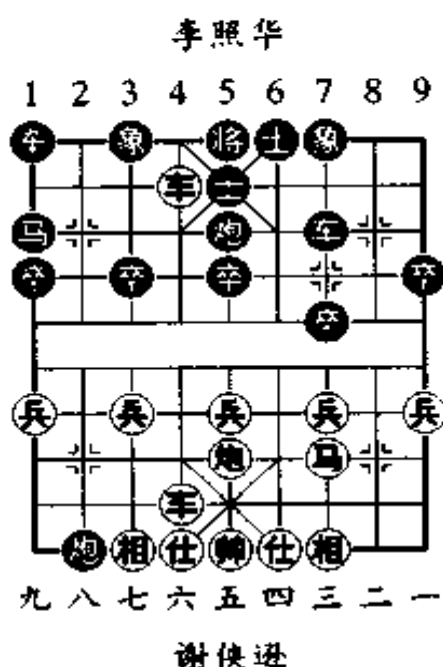

- | | |
|-------------|------|
| 13. 相七进九 | 车1平2 |
| 15. 炮三平五 | 车2进9 |
| 17. 帅五进一(胜) | |

第二十二局

加烈李照华(先负)——平阳谢侠逊

- | | | | |
|---------|------|----------|------|
| 1. 炮二平五 | 马8进7 | 2. 马二进三 | 车9平8 |
| 3. 马八进七 | 炮3进1 | 4. 车一平二 | 马2进3 |
| 5. 车二进四 | 炮8平9 | 6. 车二进五 | 马7退8 |
| 7. 车九进一 | 马8进7 | 8. 兵三进一 | 士4进5 |
| 9. 炮八进四 | 马3进4 | 10. 炮八平三 | 象3进5 |

11. 炮五平四 炮2平3
 12. 相七进五 卒1进1
 13. 车九平六 马4进3
 14. 马三进四 卒1进1
 15. 兵九进一 车1进5
 16. 马四进六 马4退4
 17. 车六进四 卒3进1
 18. 车六退二 炮9进4
 19. 兵五进一 炮9退1
 20. 车六平五 车1退1
 21. 马七进九 卒3平4
 22. 马九退七 卒4平5
 23. 车五平一 炮9退1(图)
 24. 炮四平三 炮9平5
 25. 仕四进五 卒5平6
 26. 前炮平二 卒6平7
 27. 炮三进五 炮3平7
 28. 马七进五 车1进1
 29. 马五进四 炮7进7
 30. 车一平五 炮7退2
 31. 炮四进三 象5退7
 32. 马四进二 车1平4
 33. 马二退三 炮5进3
 34. 车五退一 车4平7
 35. 车五进四 车7平8
 36. 炮二平一 卒9进1
 37. 仕五退四 炮7进2
 38. 帅五进一 车8进3
 39. 帅五进一 车8退8
 40. 车五平一 炮7平9
 41. 车一平七 炮9平4
 42. 车七平一 车8进4
 43. 车一平五 炮4平5
 44. 车五平六 车8平5
 45. 帅五平六 炮5平4(胜)

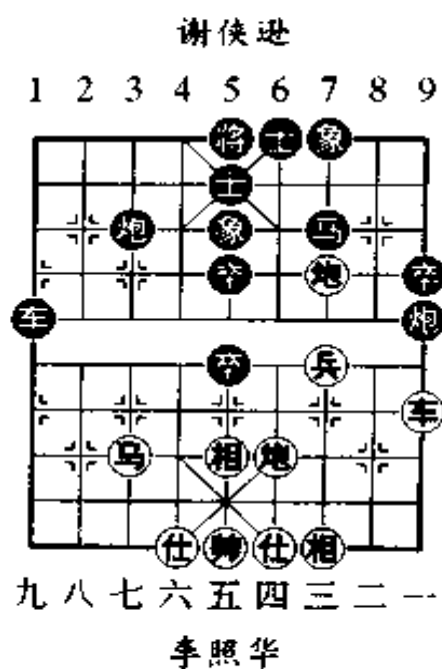

第二十三局

吧城钟福堂(先和)——平阳谢侠逊

谢侠逊

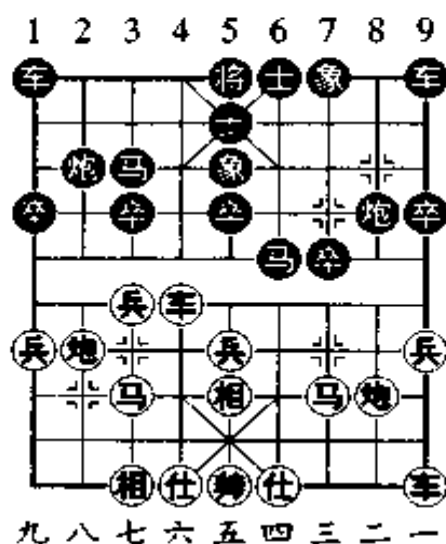

钟福堂

- | | | | |
|-------------|---------|----------|------------|
| 1. 马二进三 | 卒 7 进 1 | 2. 兵七进一 | 马 8 进 7 |
| 3. 马八进七 | 马 7 进 6 | 4. 相三进五 | 马 2 进 3 |
| 5. 车九进一 | 士 4 进 5 | 6. 车九平六 | 象 3 进 5 |
| 7. 车六进四 | 马 6 进 7 | 8. 炮八进一 | 炮 8 进 2 |
| 9. 车六进一 | 炮 8 退 1 | 10. 车六退二 | 马 7 退 6(图) |
| 11. 车六平四 | 炮 8 平 7 | 12. 马三进二 | 卒 7 进 1 |
| 13. 车四平三 | 马六进八 | 14. 车三平二 | 卒 1 平 4 |
| 15. 车一平三 | 炮 7 平 6 | 16. 仕四进五 | 车 4 进 4 |
| 17. 车三进六 | 炮 6 退 1 | 18. 兵一进一 | 卒 9 进 1 |
| 19. 炮二平一 | 卒 9 进 1 | 20. 炮一进七 | 卒 9 平 8 |
| 21. 炮八平七(和) | | | |

第二十四局

吧城陈金拔(先和)——平阳谢侠逊

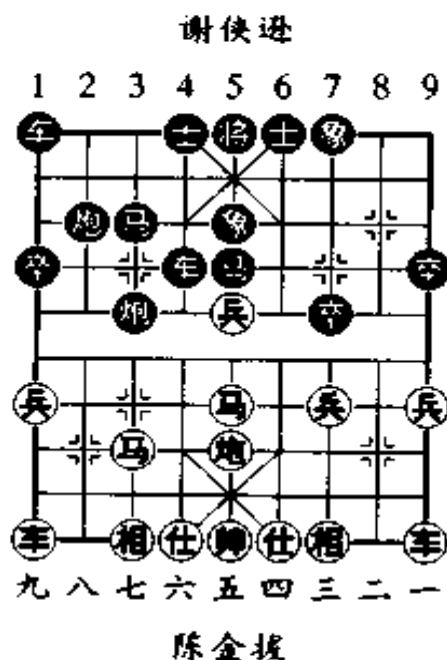

- | | | | |
|----------|---------|----------|------|
| 1. ⊙二平五 | ⊙8进7 | 2. ⊙二进三 | ⊙2进3 |
| 3. ⊙七进一 | ⊙7进1 | 4. ⊙八进四 | ⊙8进2 |
| 5. ⊙八进七 | ⊙3进1 | 6. ⊙七进一 | ⊙8平3 |
| 7. ⊙八平七 | ⊙3进5 | 8. ⊙五进一 | ⊙9进1 |
| 9. ⊙三进五 | ⊙9平4 | 10. ⊙五进一 | ⊙4进2 |
| 11. ⊙七平五 | ⊙7进5(图) | 12. ⊙一平二 | ⊙4进5 |
| 13. ⊙九平八 | ⊙5退7 | 14. ⊙五平六 | ⊙3进4 |
| 15. ⊙五进六 | ⊙4进1 | 16. ⊙二进四 | ⊙3平2 |
| 17. ⊙七进五 | ⊙4进5 | 18. ⊙五平六 | ⊙1平4 |
| 19. ⊙六平五 | ⊙2进7 | 20. ⊙七进九 | ⊙2进6 |
| 21. ⊙五退三 | ⊙2进4(和) | | |

第二十五局

宾阳韦幹英(先和)——平阳谢侠逊

谢侠逊

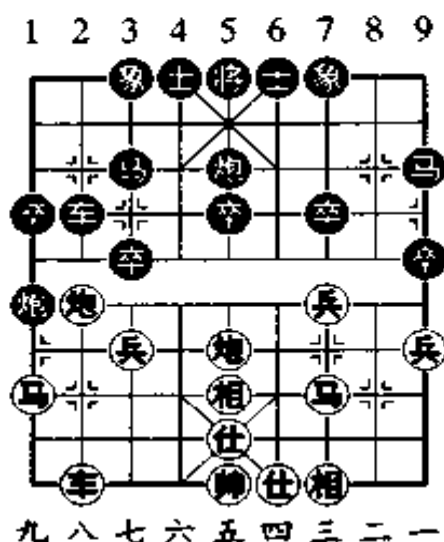

韦幹英

- | | | | |
|----------|---------|----------|------|
| 1. 炮二平五 | 炮2平5 | 2. 马二进三 | 马8进9 |
| 3. 车一平二 | 车9平8 | 4. 马八进九 | 马2进3 |
| 5. 车九平八 | 车1平2 | 6. 兵九进一 | 炮8进4 |
| 7. 炮八进二 | 炮8平5 | 8. 仕六进五 | 车8进9 |
| 9. 马三退二 | 卒3进1 | 10. 马二进三 | 炮5退1 |
| 11. 兵三进一 | 车2进3 | 12. 炮五进一 | 卒9进1 |
| 13. 相七进五 | 炮5平1(图) | 14. 炮五进四 | 卒3进5 |
| 15. 马三进五 | 卒5进1 | 16. 兵七进一 | 卒3进1 |
| 17. 马五进七 | 炮1平3 | 18. 相五进七 | 卒1进1 |
| 19. 炮八退二 | 卒1进1 | 20. 炮八平一 | 车2进6 |
| 21. 马九退八 | 马9进8 | 22. 炮一进三 | 马8进9 |
| 23. 兵三进一 | 卒9退7 | 24. 炮一退一 | 卒7进1 |

25. 相三进五 马7进8 26. 炮一平九(和)

第二十六局

宾阳韦幹英——平阳谢侠逊(先胜)

1. 炮二平五 马8进7
2. 马二进三 卒3进1
3. 车一平二 卒9平8
4. 车二进四 马2进3
5. 兵七进一 卒3进1
6. 车二平七 炮2退1
7. 炮八平七 炮2平3
8. 车七平二 马3进4
9. 马八进九 卒7进1
10. 车二平六 炮8进2
11. 兵三进一 象3进5
12. 兵三进一 象5进7
13. 马三进四 马4进6
14. 炮七进五 马7退9
15. 炮五进四 士4进5
16. 车四平五 炮2平3
17. 车八进八 炮3退1
18. 马八进六 车6退2
19. 车五平二 车1平3
20. 炮七平九 车3平1
21. 马六进八 马9进7
22. 马八进七 车1平3

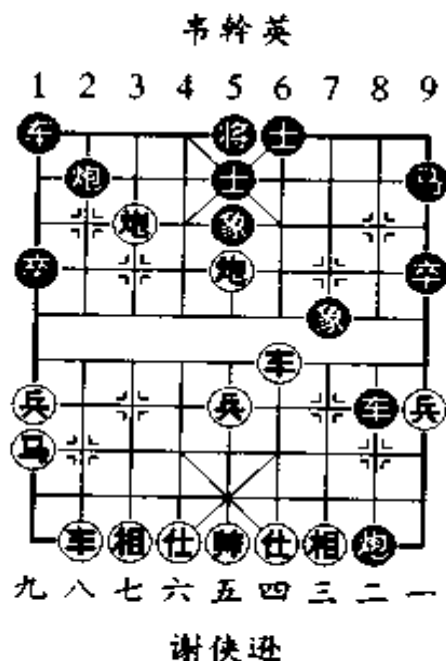

13. 车九平八 象7进5
14. 车六平四 炮8进5
15. 炮七平八 炮3平2
16. 炮八平七 车8进6(图)
17. 相七进五 炮8退2
18. 马九退八 车8平6
19. 车八平六 炮3平4
20. 车二进五 车6退3
21. 车二退七 车1进2
22. 炮五退一 车6进2
23. 车二进五 车6平7

34. 炮五退一 马7进5 35. 马七进五 车7平6
 36. 车六退二 车6进1 37. 车六平五(胜)

第二十七局

万隆苏起予(先和)——平阳谢侠逊

1. 炮二平五 炮8平5
 2. 马二进三 马8进7
 3. 车一进一 炮2平4
 4. 车一平六 士6进5
 5. 兵七进一 车9平8
 6. 马八进七 车8进4
 7. 马七进八 卒3进1
 8. 车六进三 马2进3
 9. 兵七进一 车8平3
 10. 炮五平七 马3进2
 11. 炮八进三 车3平2
 12. 炮七平八 车2平3
 14. 车六退一 车3平4
 16. 炮八平七 炮4进3
 18. 马六退四 车2平7
 20. 仕六进五 炮5进3
 22. 马二进三 卒7进1
 24. 马三进二 车6平3
 26. 车六退二 车3平1
 28. 车六退二 车1退3

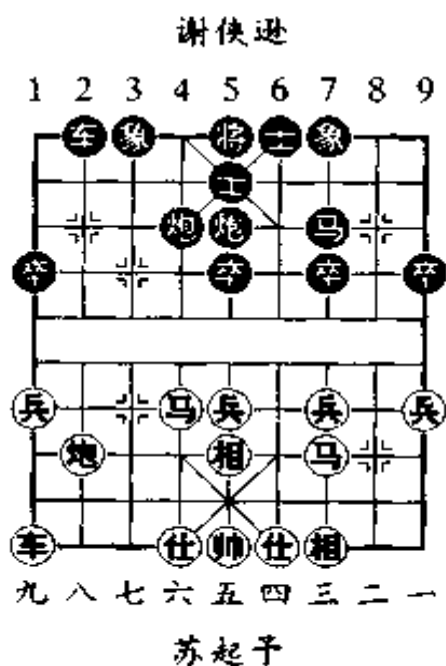

13. 相七进五 车3进2
 15. 马八退六 车1平2(图)
 17. 兵五进一 车2进6
 19. 马三退二 车7平6
 21. 车九平六 炮4退3
 23. 车六进四 炮5退1
 25. 炮七平六 炮4进5
 27. 马二进三 车1进3
 29. 马三退五 卒5进1(和)

第二十八局

万隆张载烈(先负)——平阳谢侠逊

- | | |
|----------|------|
| 1. 炮二平五 | 马8进7 |
| 2. 马二进三 | 卒3进1 |
| 3. 车一平二 | 车9平8 |
| 4. 车二进四 | 马2进3 |
| 5. 兵七进一 | 象3进5 |
| 6. 兵七进一 | 象5进3 |
| 7. 马八进七 | 炮8平9 |
| 8. 车二进五 | 马7退8 |
| 9. 马七进六 | 士4进5 |
| 10. 马六进五 | 马3进5 |
| 11. 炮五进四 | 象3退5 |
| 12. 仕四进五 | 马8进7 |
| 14. 炮八平六 | 卒3进4 |
| 16. 炮五退一 | 马5进4 |
| 18. 车八平九 | 炮2进7 |
| 20. 兵三进一 | 卒3退3 |
| 22. 相三进五 | 马4进3 |
| 24. 炮五平四 | 卒1退2 |
| 26. 相五进七 | 炮2退6 |
| 28. 车七进一 | 卒1平2 |
| 30. 马二进三 | 炮6平3 |
| 32. 炮五平四 | 车6退1 |

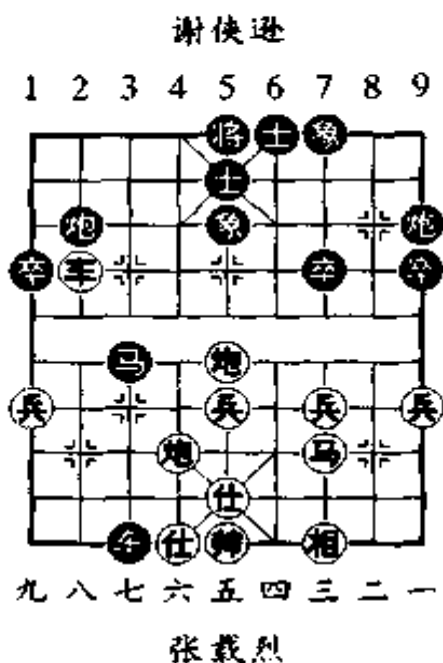

- | | |
|----------|---------|
| 13. 炮五退一 | 车1平3 |
| 15. 车九平八 | 马7进5 |
| 17. 车八进六 | 卒3进5(图) |
| 19. 车九平八 | 炮2平1 |
| 21. 车八退六 | 卒3平1 |
| 23. 车八平七 | 炮9平6 |
| 25. 炮四进一 | 炮1平2 |
| 27. 帅四退一 | 炮2平3 |
| 29. 马三进二 | 炮6进3 |
| 31. 车七平六 | 卒1平6 |
| 33. 车六平八 | 炮3平7(胜) |

第二十九局

万隆陈其进(先负)——平阳谢侠逊

- | | |
|----------|---------|
| 1. 兵三进一 | 炮2平7 |
| 2. 相七进五 | 马2进3 |
| 3. 马二进三 | 车1平2 |
| 4. 马三进二 | 象7进5 |
| 5. 马二进一 | 车9进3 |
| 6. 炮二进七 | 炮7退2 |
| 7. 车一平二 | 车2进7 |
| 8. 车二进七 | 车2进1 |
| 9. 车二退四 | 车9进1 |
| 10. 炮二退四 | 炮7平8 |
| 11. 兵一进一 | 车9进1 |
| 12. 炮二平四 | 炮8平9 |
| 13. 仕六进五 | 车9进3 |
| 15. 车二平六 | 车9平6 |
| 17. 炮一退三 | 炮9进5 |
| 19. 炮一平二 | 车9平8 |
| 21. 车九平八 | 车2平3 |
| 23. 车八进七 | 炮5进2 |
| 25. 车八平七 | 炮1进2 |
| 27. 仕五退六 | 车3退3(胜) |

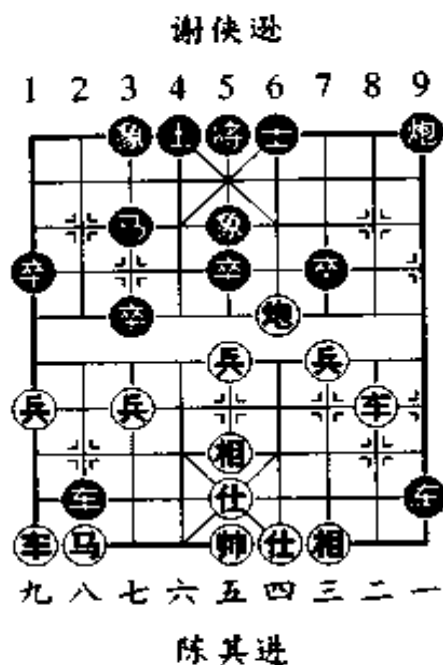

- | | |
|----------|---------|
| 14. 兵五进一 | 车3进1(图) |
| 16. 炮四平一 | 车6平9 |
| 18. 马八进六 | 炮9平8 |
| 20. 炮二进一 | 炮8平5 |
| 22. 炮二平五 | 车8平6 |
| 24. 仕五退六 | 炮5平1 |
| 26. 仕六进五 | 车3进1 |

第三十局

三宝垄周钟清(先和)——平阳谢侠逊

- | | |
|----------|---------|
| 1. 炮二平五 | 炮8平5 |
| 2. 马二进三 | 马8进7 |
| 3. 车一进一 | 炮2平4 |
| 4. 车一平六 | 士6进5 |
| 5. 兵七进一 | 卒9平8 |
| 6. 马八进七 | 车8进4 |
| 7. 马七进八 | 马2进1 |
| 8. 车六进三 | 卒1进1(图) |
| 9. 兵九进一 | 马1进2 |
| 10. 炮八进三 | 车8平2 |
| 11. 兵七进一 | 车2平3 |
| 12. 兵九进一 | 车1进4 |
| 14. 马八进七 | 车1平3 |

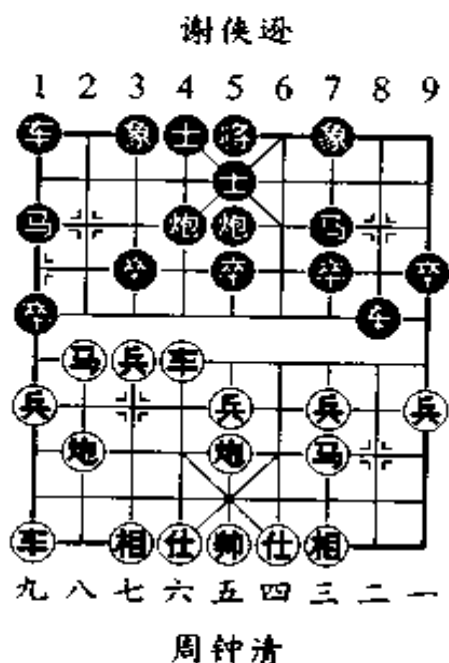

- | | |
|----------|---------|
| 13. 车九进五 | 车3平1 |
| 15. 马七进五 | 象7进5(和) |

第三十一局

三宝垄魏腊春——平阳谢侠逊(先胜)

- | | | | |
|----------|------|----------|------|
| 1. 兵三进一 | 卒3进1 | 2. 马二进三 | 马2进3 |
| 3. 马八进七 | 炮2平1 | 4. 炮八进四 | 马8进9 |
| 5. 炮八平三 | 炮8平7 | 6. 马三进二 | 马9进7 |
| 7. 马二进三 | 车9平8 | 8. 炮二平三 | 车1平2 |
| 9. 相三进五 | 车2进6 | 10. 炮三进一 | 卒8进6 |
| 11. 车一平三 | 车2进1 | 12. 车九进二 | 卒2平1 |

13. 相七进九 马3进4(图)
 14. 兵七进一 卒3进1
 15. 相九进七 炮7平3
 16. 马七进六 象7进5
 17. 马三进四 车8退3
 18. 仕四进五 士6进5
 19. 相七退九 炮1退1
 20. 车三平四 炮3平4
 21. 马六进四 车8平6
 22. 马四退三 炮1进5
 23. 马四进二 车6进6
 24. 帅五平四 士5退6
 25. 马二进三 将5进1
 26. 炮三平九(胜)

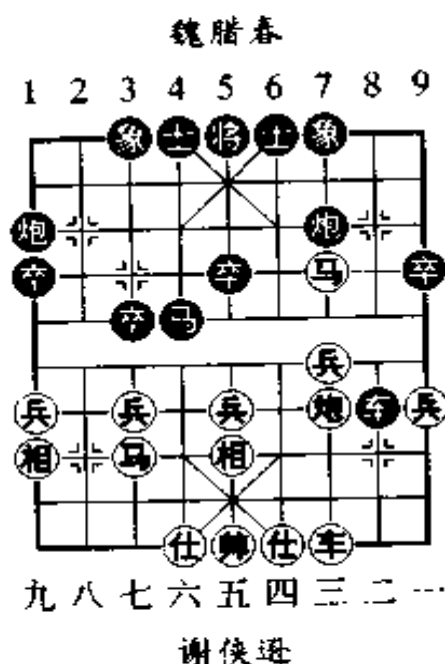

第三十二局

三宝基周金铸(先和)——平阳谢侠逊

1. 炮二平五 马8进7
 2. 马二进三 卒3进1
 3. 车一平二 车9平8
 4. 车二进四 马2进3
 5. 马八进七 炮8平9
 6. 车二进五 马7退8
 7. 车九进一 士4进5
 8. 兵五进一 马8进7
 9. 马七进五 象3进5(图)
 10. 车九平六 卒7进1

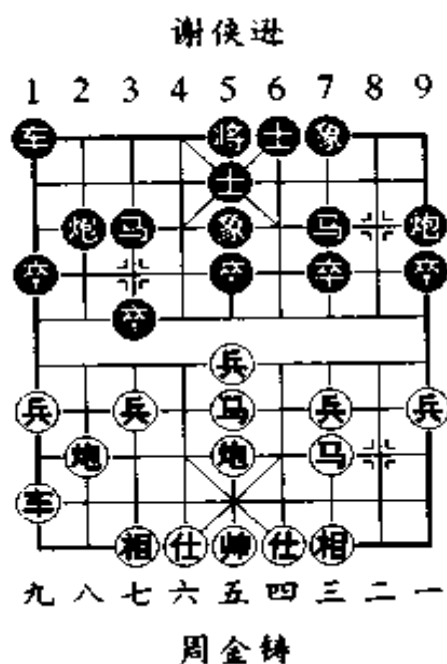

- | | | | |
|----------|------|----------|---------|
| 11. 兵三进一 | 马7进6 | 12. 兵五进一 | 马6进5 |
| 13. 马三进五 | 卒5进1 | 14. 炮五进三 | 炮2进2 |
| 15. 炮八平五 | 炮2平5 | 16. 炮五进三 | 卒1平4 |
| 17. 兵三进一 | 车4进8 | 18. 马五退六 | 炮9进4(和) |

第三十三局

三宝垄徐愚山——平阳谢侠逊(先胜)

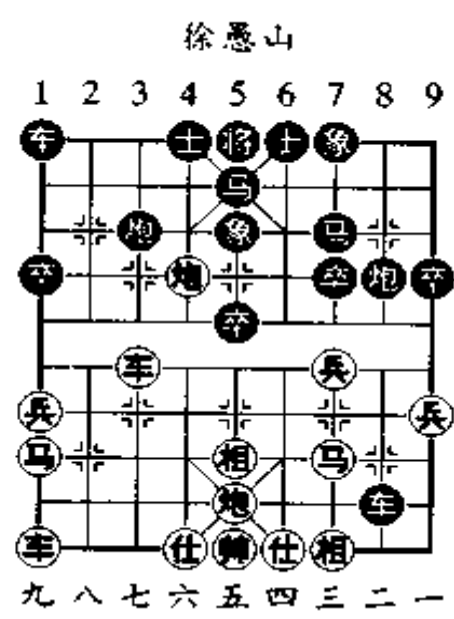

- 谢侠逊
- | | | | |
|----------|------|----------|------|
| 1. 炮二平五 | 马8进7 | 2. 马二进三 | 卒3进1 |
| 3. 车一平二 | 卒9平8 | 4. 车二进四 | 马2进3 |
| 5. 兵七进一 | 卒3进1 | 6. 车二平七 | 炮2退1 |
| 7. 炮八平七 | 炮2平3 | 8. 车七平二 | 马3进4 |
| 9. 马八进九 | 卒3进5 | 10. 车二平六 | 马4退6 |
| 11. 炮七进五 | 马6退5 | 12. 炮七平六 | 炮8进5 |
| 13. 炮五退一 | 炮8退3 | 14. 兵三进一 | 炮8平5 |
| 15. 相七进五 | 卒8进8 | 16. 兵五进一 | 炮5平8 |
| 17. 兵五进一 | 炮8退1 | 18. 车六平七 | 炮3进1 |

19. 炮六退一 卒5进1(图) 20. 炮六平二 车8退5
 21. 炮五进四 车8进1 22. 炮五退一 炮3进2
 23. 车九平八 马7进5 24. 车八进八 马5进7
 25. 车八平四 车1进2 26. 马三进四 士6进5
 27. 马四进三 炮3平5 28. 仕四进五 车1平4
 29. 车七进二 炮5平1 30. 炮五进三 车4平5
 31. 马三进五 士5进4 32. 马九进七 炮1平5
 33. 炮四退一 象7进5 34. 车七平五 马7退6
 35. 兵三进一 车8平7 36. 马七进五 车7平8
 37. 车四进一 士4进5 38. 车五进一 炮5平2
 39. 马五进四(胜)

第三十四局

香港曾展鸿(先胜)——平阳谢侠逊

1. 炮二平五 马2进3
 2. 马二进三 车9进1
 3. 马八进九 车9平4
 4. 车一平二 马8进9
 5. 炮八进二 卒3进1
 6. 车二进五 车4进4
 7. 车二平七 象3进5
 8. 车七退一 车4进3(图)
 9. 仕四进五 士4进5
 10. 炮五平六 卒1进1
 11. 车七进二 卒7进1
 12. 炮八平七 炮2进5

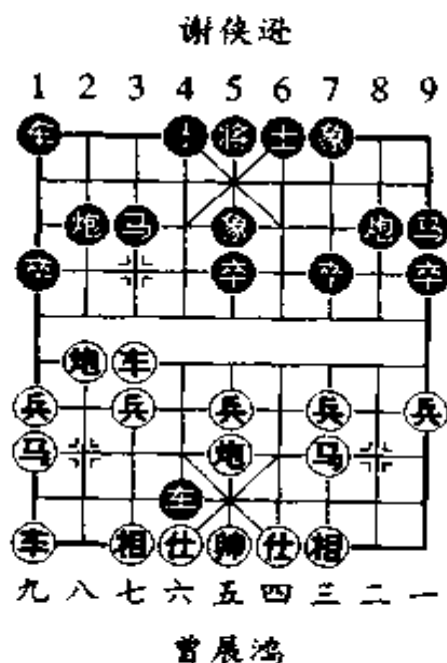

13. 马三退二 车1进3 14. 车七平九 马3进1
 15. 车九平八 炮8进5 16. 炮七平四(胜)

第三十五局

香港曾展鸿(先负)——平阳谢侠逊

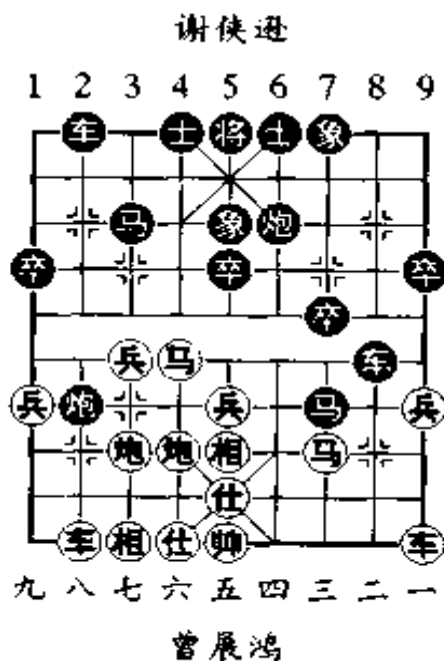

- | | | | |
|----------|------|----------|---------|
| 1. 兵七进一 | 卒7进1 | 2. 炮二平五 | 马8进7 |
| 3. 马二进三 | 马2进3 | 4. 马八进七 | 车9平8 |
| 5. 马七进六 | 炮8平9 | 6. 马六进七 | 马7进6 |
| 7. 炮八平七 | 马6进7 | 8. 车九平八 | 车1平2 |
| 9. 炮五平六 | 炮2进4 | 10. 相三进五 | 象3进5 |
| 11. 仕四进五 | 炮9平6 | 12. 马七退六 | 卒8进5(图) |
| 13. 炮七进五 | 炮6平3 | 14. 马六进五 | 炮2进1 |
| 15. 帅五平四 | 炮3退1 | 16. 炮六进一 | 卒7进1 |
| 17. 车一平二 | 炮2平7 | 18. 车二进四 | 车2进9 |
| 19. 车二退二 | 车2退3 | 20. 炮六平三 | 卒7进1(胜) |

第三十六局

广州刘能谦(先和)——平阳谢侠逊

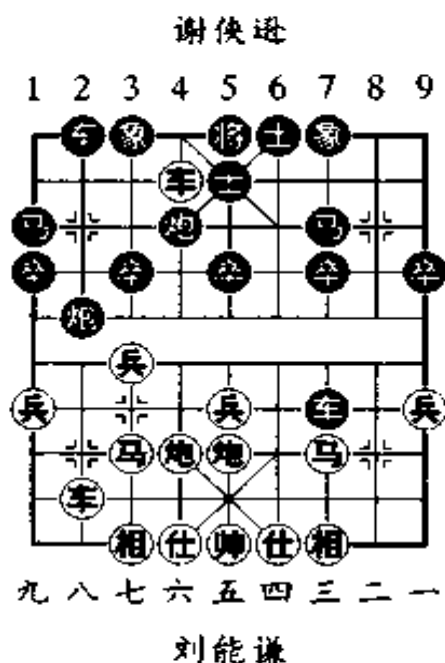

- | | | | |
|----------|------------|----------|------------|
| 1. 炮二平五 | 炮 8 平 5 | 2. 马二进三 | 马 8 进 7 |
| 3. 车一进一 | 车 9 平 8 | 4. 车一平六 | 车 8 进 6 |
| 5. 车六进七 | 马 2 进 1 | 6. 车九进一 | 车 8 平 7 |
| 7. 炮八平六 | 士 4 进 5 | 8. 马八进七 | 车 1 平 2 |
| 9. 兵七进一 | 炮 5 平 4 | 10. 车九平八 | 炮 2 进 2(图) |
| 11. 兵七进一 | 卒 3 进 1 | 12. 马七进六 | 炮 4 进 5 |
| 13. 马六进五 | 马 7 进 5 | 14. 炮五进四 | 象 7 进 5 |
| 15. 车八平二 | 车 7 平 6 | 16. 车二进八 | 车 6 退 5 |
| 17. 车六退六 | 车 6 进 2 | 18. 炮五退二 | 卒 3 进 1 |
| 19. 相三进五 | 炮 2 进 1 | 20. 相五进三 | 炮 2 平 5 |
| 21. 兵五进一 | 车 6 平 5(和) | | |

第三十七局

广州黄 志(先和)——平阳谢侠逊

谢侠逊

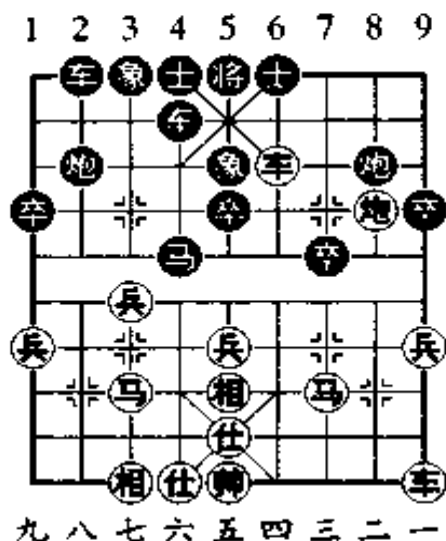

黄 志

- | | | | |
|----------|-------------|----------|---------|
| 1. 炮八平五 | 2. 马八进七 | 3. 车九平八 | 车 1 平 2 |
| 3. 车八平七 | 4. 兵七进一 | 5. 马二进三 | 卒 7 进 1 |
| 7. 炮七进四 | 8. 仕四进五 | 9. 车八平七 | 车 9 平 4 |
| 11. 车四进二 | 10. 车七平四 | 13. 车四退二 | 卒 3 进 1 |
| 15. 兵七进一 | 12. 相三进五 | 17. 马六退四 | 马 8 进 7 |
| 19. 马四进三 | 14. 马七进六 | 21. 马三进二 | 卒 7 进 1 |
| | 16. 炮二退一 | | 车 2 进 5 |
| | 18. 炮二平六 | | 卒 2 退 1 |
| | 20. 车四平六 | | 车 2 平 4 |
| | 22. 相五进三(和) | | |

第三十八局

广州黄 志(先负)——平阳谢侠逊

- | | |
|----------|---------|
| 1. 炮八平五 | 马2进3 |
| 2. 马八进七 | 卒1平2 |
| 3. 车九平八 | 马8进7 |
| 4. 兵七进一 | 卒7进1 |
| 5. 马二进三 | 卒9进1 |
| 6. 炮二进四 | 马7进6 |
| 7. 车八进五 | 车9平6 |
| 8. 炮二平三 | 卒6进2(图) |
| 9. 车一平二 | 卒3进1 |
| 10. 车八平七 | 象3进5 |
| 11. 车三进一 | 炮2进4 |
| 12. 车二进七 | 炮2平3 |
| 14. 相七进九 | 炮3退3 |
| 16. 车二平四 | 卒2进4 |

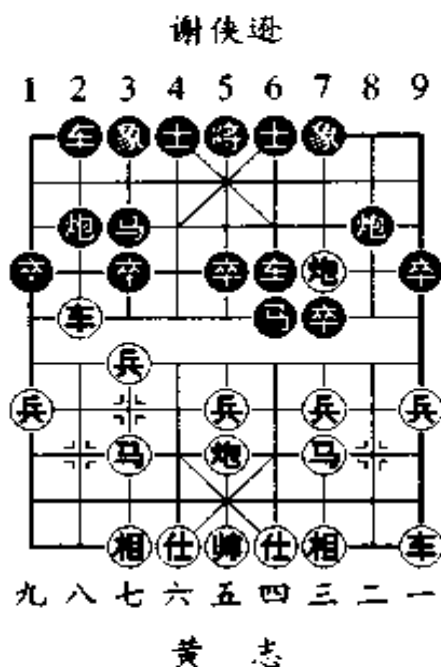

- | | |
|----------|---------|
| 13. 兵七进一 | 卒6平7 |
| 15. 兵七进一 | 马3退1 |
| 17. 车四进一 | 士4进5(胜) |

第三十九局

广州陈镜堂——平阳谢侠逊(先负)

- | | | | |
|---------|---------|----------|------|
| 1. 兵三进一 | 卒3进1 | 2. 马二进三 | 马2进3 |
| 3. 车一进一 | 炮2平1 | 4. 兵七进一 | 卒3进1 |
| 5. 车一平七 | 象7进5 | 6. 车七进三 | 炮1退1 |
| 7. 车七平八 | 炮1平7(图) | 8. 马八进七 | 马8进7 |
| 9. 相七进五 | 卒7进1 | 10. 车八平七 | 卒7进1 |

11. 相五进三 车1进2 12. 马三进二 炮7平3(胜)

陈镜堂

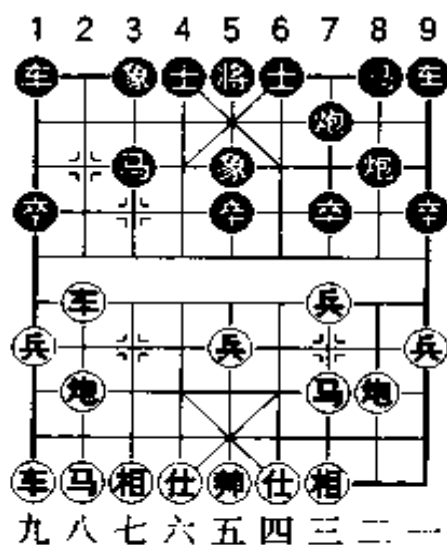

谢侠逊

第四十局

广州陈镜堂(先负)——平阳谢侠逊

- | | |
|----------|------|
| 1. 炮二平五 | 马8进7 |
| 2. 马二进三 | 车9平8 |
| 3. 车一平二 | 马2进3 |
| 4. 马八进九 | 卒3进1 |
| 5. 炮八平七 | 马3进4 |
| 6. 车九平八 | 炮2平5 |
| 7. 车二进四 | 马4进5 |
| 8. 马三进五 | 炮5进4 |
| 9. 仕六进五 | 炮8平9 |
| 10. 车二平五 | 炮9进4 |
| 11. 兵三进一 | 车8进6 |

谢侠逊

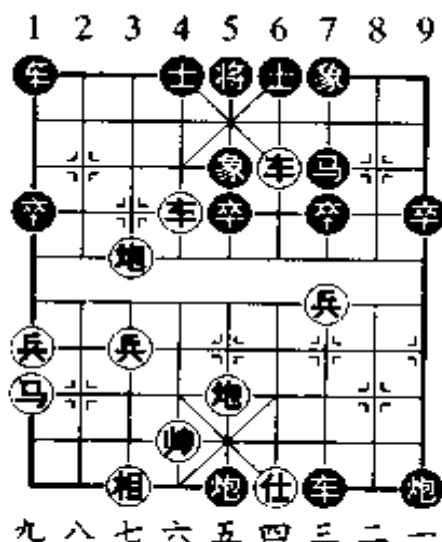

陈镜堂

- | | | | |
|-------------|---------|----------|------|
| 12. 车八进六 | 炮9进3 | 13. 车八平六 | 象3进5 |
| 14. 炮七进三 | 车8平7 | 15. 帅五平六 | 炮5进2 |
| 16. 车五平四 | 车7进3 | 17. 帅六进一 | 炮5进1 |
| 18. 车四进三(图) | 炮5平4 | 19. 炮七平六 | 炮4退5 |
| 20. 车六退一 | 车7退1 | 21. 炮五退一 | 士4进5 |
| 22. 车四平三 | 车1平2 | 23. 车三退一 | 车2进8 |
| 24. 帅四进一 | 车7退1 | 25. 相七进五 | 车2退1 |
| 26. 帅四退一 | 车7平5 | 27. 车三平一 | 炮9平7 |
| 28. 炮五平三 | 车2平1 | 29. 车一退六 | 炮7退4 |
| 30. 车一进四 | 车5平6 | 31. 车一平三 | 车6进1 |
| 32. 仕四进五 | 车1平5(胜) | | |

第四十一局

广州 赵坤 (先和) —— 广州陈镜堂
 黄汉 平阳谢侠逊

- | | |
|----------|------|
| 1. 兵三进一 | 卒3进1 |
| 2. 马二进三 | 马2进3 |
| 3. 炮二平一 | 马8进7 |
| 4. 车一平二 | 卒9平8 |
| 5. 炮八平五 | 士4进5 |
| 6. 马八进七 | 马3进4 |
| 7. 车九平八 | 炮2平4 |
| 8. 兵五进一 | 炮8进4 |
| 9. 兵五进一 | 卒5进1 |
| 10. 马七进五 | 卒5进1 |
| 11. 炮五进二 | 炮4平5 |

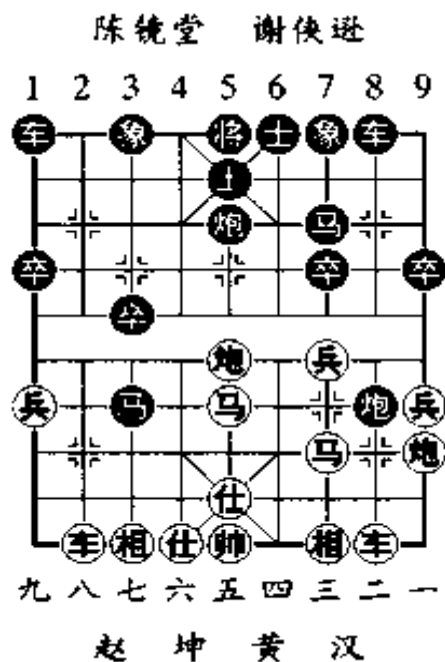

12. 仕四进五 马4进3(图) 13. 炮五平九 马3退1
 14. 兵九进一 马7进5 15. 相三进五 马5进4
 16. 马三进四 马4进6 17. 炮一平四 炮8进1
 18. 炮四退一 炮5平8 19. 车二平三 炮8平6
 20. 车三平二 车1进2 21. 车八进九 象7进5
 22. 车八退三 车8进4 23. 车八平四 炮6平8
 24. 马四进三 车8进2 25. 马三进四 炮8退1
 26. 兵三进一 车1平4 27. 马四退三 炮8进2
 28. 车四退二 车4进4 29. 车三退五 车4平5
 30. 马五退四 车5平6 31. 车四退一 车8平6
 32. 车二进二 车6进3 33. 车二进四 象5进7
 34. 车二平九(和)

第四十二局

广州冯敬如(先负)——平阳谢侠逊

1. 炮二平五 马8进7
 2. 马二进三 车9平8
 3. 兵七进一 炮8平9
 4. 马八进七 车8进4
 5. 车一平二 车8平4
 6. 车二进六 马2进3
 7. 兵五进一 士4进5
 8. 马七进五 车4进2
 9. 兵五进一 卒5进1
 10. 车二平三 卒5进1
 11. 炮五进二 马7进5

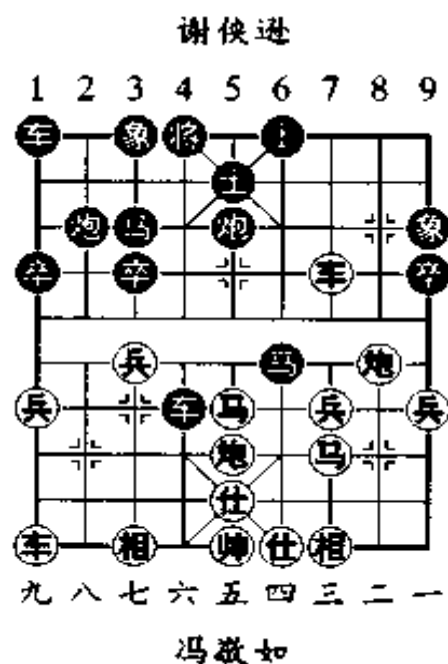

- | | | | |
|----------|---------|----------|---------|
| 12. 炮八平五 | 炮9平5 | 13. 炮五平三 | 象7进9 |
| 14. 炮三平二 | 将5平4 | 15. 仕六进五 | 马5进6(图) |
| 16. 炮二进五 | 将4进1 | 17. 车三平七 | 马6进8 |
| 18. 车七平四 | 车1平2 | 19. 炮五进五 | 炮2进7 |
| 20. 车九平八 | 马8进7 | 21. 马五退四 | 车2进9 |
| 22. 仕五进六 | 车2平3 | 23. 帅五进一 | 车3退1 |
| 24. 帅五退一 | 车4进1 | 25. 炮五平六 | 将4进1 |
| 26. 仕四进五 | 车3进1 | 27. 仕五退六 | 车4进2 |
| 28. 炮五进一 | 车4平5(胜) | | |

第四十三局

广州冯敬如——平阳谢侠逊(先负)

- | | |
|----------|------|
| 1. 炮二平五 | 马2进3 |
| 2. 马二进三 | 马8进9 |
| 3. 马八进七 | 车9进1 |
| 4. 兵五进一 | 炮8平5 |
| 5. 马七进五 | 车9平4 |
| 6. 炮八进二 | 卒3进1 |
| 7. 车一平二 | 车4进5 |
| 8. 车二进五 | 车4平3 |
| 9. 炮八进二 | 象3进1 |
| 10. 相七进九 | 士4进5 |
| 11. 车九平七 | 车3平4 |
| 12. 车七进五 | 马3进2 |
| 14. 仕四进五 | 车4退4 |
| 16. 马五进七 | 马2进4 |

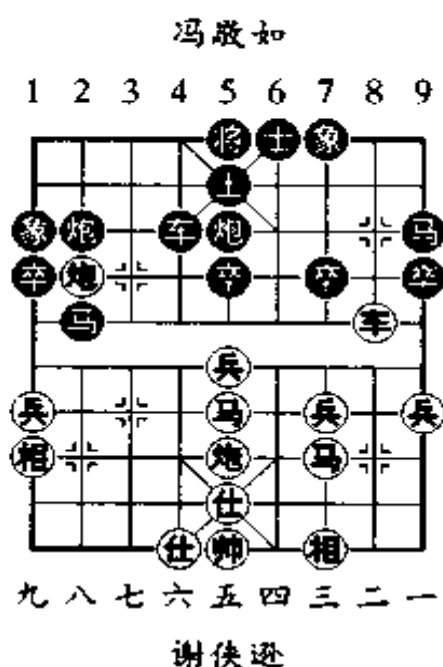

- | | |
|----------|---------|
| 13. 车七进二 | 车1平4 |
| 15. 车七平六 | 车4进2(图) |
| 17. 马三进五 | 马4进5 |

- | | | | |
|----------|---------|----------|------|
| 18. 相三进五 | 炮5进3 | 19. 相九退七 | 车4进4 |
| 20. 车二进二 | 象7进5 | 21. 车二退三 | 炮5退1 |
| 22. 马五进四 | 象1退3 | 23. 车二平五 | 车4退2 |
| 24. 马四退二 | 炮2平3 | 25. 帅五平四 | 车4平2 |
| 26. 马七进五 | 卒5进1 | 27. 车五平七 | 炮3进7 |
| 28. 相五退七 | 车2退1(胜) | | |

第四十四局

广州黄松轩(先和)——平阳谢侠逊

- | | |
|----------|---------|
| 1. 炮二平五 | 马8进7 |
| 2. 马二进三 | 卒3进1 |
| 3. 炮八平七 | 马2进3 |
| 4. 车一平二 | 车9平8 |
| 5. 马八进九 | 马3进4 |
| 6. 车九平八 | 马4进6 |
| 7. 兵三进一 | 马6进5 |
| 8. 相三进五 | 炮2平4 |
| 9. 车八进六 | 卒1进1 |
| 10. 车二进六 | 象7进5(图) |
| 11. 马三进四 | 车1进1 |
| 12. 车八平六 | 车1平6 |
| 14. 车六退一 | 车6进1 |
| 16. 炮七进二 | 炮8平9 |
| 18. 炮七平一 | 马8进9 |

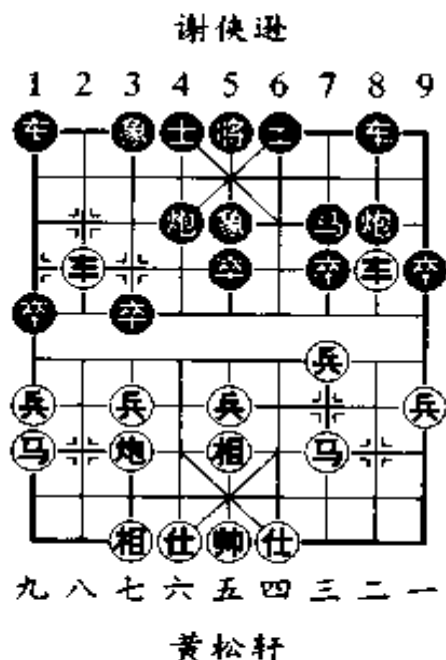

- | | |
|----------|---------|
| 13. 车六进一 | 车6进4 |
| 15. 炮七进三 | 车6平5 |
| 17. 车二进三 | 马7退8 |
| 19. 兵一进一 | 车5退2(和) |

第四十五局

广州黄松轩(先胜)——平阳谢侠逊

- | | |
|----------|---------|
| 1. 炮二平五 | 马8进7 |
| 2. 马二进三 | 卒3进1 |
| 3. 马八进七 | 马2进3 |
| 4. 车一平二 | 车9平8 |
| 5. 兵五进一 | 士4进5 |
| 6. 车二进六 | 炮8平9 |
| 7. 车二平三 | 炮9退1 |
| 8. 兵五进一 | 炮9平7 |
| 9. 车三平四 | 马7进8 |
| 10. 车四平三 | 马8退9 |
| 11. 车三退二 | 卒5进1 |
| 12. 马七进五 | 车8进4 |
| 14. 兵七进一 | 象5进3(图) |
| 16. 炮八平五 | 车5平8 |
| 18. 车八进七 | 马3进4 |
| 20. 马三进五 | 车4平3 |
| 22. 马五进七 | 炮7进2 |
| 24. 兵一进一 | 卒1进1 |
| 26. 车一平八 | 炮7平5 |
| 28. 马七进五 | 车4平5 |

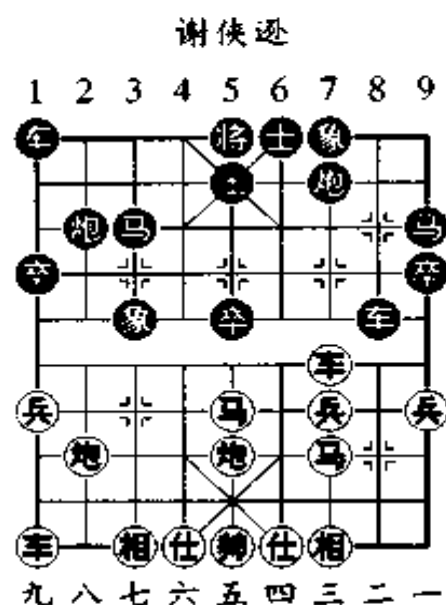

黄松轩

- | | |
|-------------|------|
| 13. 兵七进一 | 象3进5 |
| 15. 炮五进三 | 车8平5 |
| 17. 车九平八 | 象3退5 |
| 19. 马五进六 | 车8平4 |
| 21. 仕四进五 | 卒1平4 |
| 23. 车八退一 | 炮7进1 |
| 25. 车八平一 | 车4进6 |
| 27. 兵一进一 | 卒3平4 |
| 29. 兵一进一(胜) | |

第四十六局

广州黄松轩——平阳谢侠逊(先胜)

- | | |
|----------|---------|
| 1. 兵三进一 | 马2进3 |
| 2. 马二进三 | 炮2平1 |
| 3. 马八进七 | 车1平2 |
| 4. 车九平八 | 车2进4 |
| 5. 炮八平九 | 车2平6 |
| 6. 车八进六 | 象7进5 |
| 7. 车八平七 | 马8进6 |
| 8. 相三进五 | 卒7进1 |
| 9. 兵三进一 | 车6平7 |
| 10. 马三进四 | 车7平6 |
| 11. 马四退三 | 车9平7 |
| 12. 马三进二 | 卒6进1 |
| 13. 马二进一 | 车7进3 |
| 14. 马一退二 | 车7平6 |
| 15. 仕四进五 | 车6平8 |
| 16. 兵七进一 | 卒5进1 |
| 17. 仕五进四 | 马5进7 |
| 18. 车二进三 | 马6退7 |
| 19. 炮九进二 | 炮1进4(图) |
| 20. 车二进二 | 卒5进1 |
| 21. 兵五进一 | 炮1平5 |
| 22. 马五进三 | 车4平8 |
| 23. 车二平四 | 车6平8 |

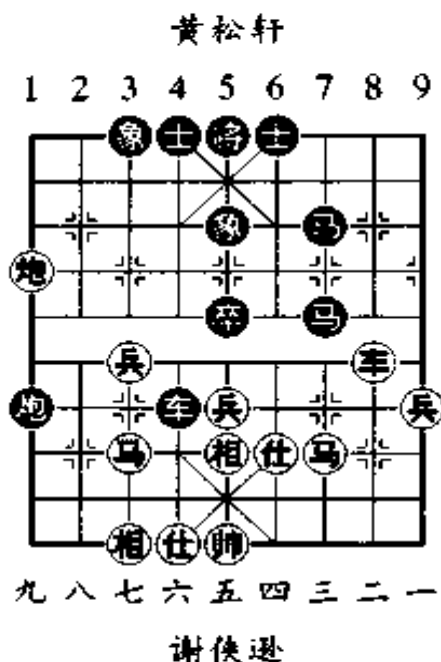

- | | | | |
|----------|---------|----------|------|
| 24. 车二进三 | 马6退7 | 13. 炮二进五 | 马6进8 |
| 25. 炮九进二 | 炮1进4(图) | 14. 车一平二 | 马3退5 |
| 26. 车二进二 | 卒5进1 | 15. 炮九进四 | 马8进7 |
| 27. 兵五进一 | 炮1平5 | 16. 车七退二 | 车6平3 |
| 28. 马五进三 | 车4平8 | 17. 炮九退二 | 马7进6 |
| 29. 车二平四 | 车6平8 | 18. 马二退三 | 车8平4 |
| 30. 车二平四 | 车6平8 | 19. 车二进一 | 车4进3 |
| 31. 马七进五 | 士6进5 | 20. 仕四退五 | 炮1退1 |
| 32. 车三平二 | 车8平6 | 21. 车二平三 | 马7进5 |
| 33. 车三平二 | 车8平6 | 22. 马三进五 | 车4退5 |
| 34. 马七进五 | 士6进5 | 23. 车三平二 | 车8平6 |
| 35. 马七进五 | 士6进5 | 24. 车三平二 | 车8平6 |

36. 炮九退一 车8进5 37. 兵七进一 车8进3
 38. 仕五退四 马5进3 39. 炮九平三 车8退5
 40. 炮三平四 马3进2 41. 仕六进五 车8平7
 42. 帅五平六 炮5平1 43. 车四平六 炮1进1
 44. 炮四平五 炮1退6 45. 车六平一 将5平6
 46. 车一平四 将6平5 47. 马五进四 车7退2
 48. 车四平九 炮1进2 49. 车九平六 将5平6
 50. 马四进三(胜)

第四十七局

厦门杨青峰(先负)——平阳谢侠逊

1. 炮二平五 马8进7
 2. 马二进三 车9平8
 3. 马八进七 卒3进1
 4. 车九进一 马2进3
 5. 兵五进一 士4进5
 6. 兵五进一 卒5进1
 7. 马七进五 马3进5
 8. 马五进四 卒7进1
 9. 炮五进四 马7进5
 10. 炮八平五 马5退3
 11. 车一平二 车8平9
 12. 马三进五 炮8平5
 13. 车二进六 炮5进1(图)
 14. 车二平五 马2进3
 15. 炮五进二 士5进4

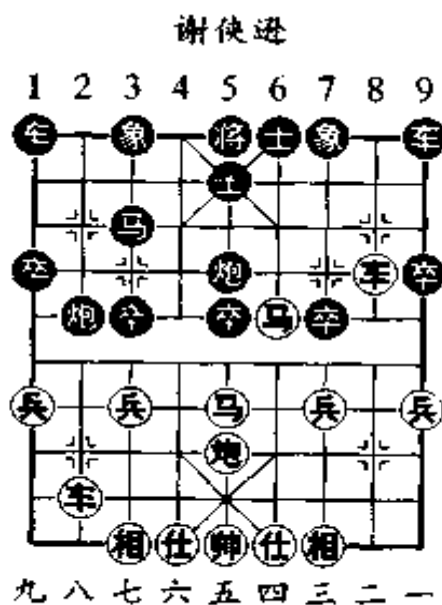

杨青峰

13. 车九平八 炮2进2
 15. 车八进四 马3进2
 17. 炮五进三 象3进5
 19. 炮五平二 士4退5

- | | | | |
|----------|------|----------|---------|
| 20. ④四进三 | ⑨9进1 | 21. ②二进二 | ⑨9平7 |
| 22. ④五进四 | ①1进1 | 23. ③五平八 | ③3退5 |
| 24. ③八进三 | ⑤5退4 | 25. ③八退五 | ①1平5 |
| 26. ⑤四进五 | ⑤5进4 | 27. ②五平四 | ③7进1 |
| 28. ⑤五进六 | ③7平6 | 29. ③八平四 | ③5进3(胜) |

【逸注】

是局系做闭目表演。杨君着法雄悍，洵属可嘉。

第四十八局

厦门蒋良德(先和)——平阳谢侠逊

- | | |
|------------|----------|
| 1. ②二平六 | ④8进7 |
| 2. ④二进三 | ③3进1 |
| 3. ③一平二 | ⑨9平8 |
| 4. ③二进六 | ②2进1 |
| 5. ②八平七 | ④2进3 |
| 6. ④八进九 | ③7进1 |
| 7. ③二退二 | ②8平9 |
| 8. ③二平八(图) | ①1平2 |
| 9. ③九进一 | ②2平3 |
| 10. ③八进五 | ③3退2 |
| 11. ③九平八 | ④2进1 |
| 12. ②七进三 | ②7进5 |
| 13. ②七退一 | ③8进6 |
| 14. ③三进五 | ②9进4 |
| | 15. ④三进一 |
| | ③8平9(和) |

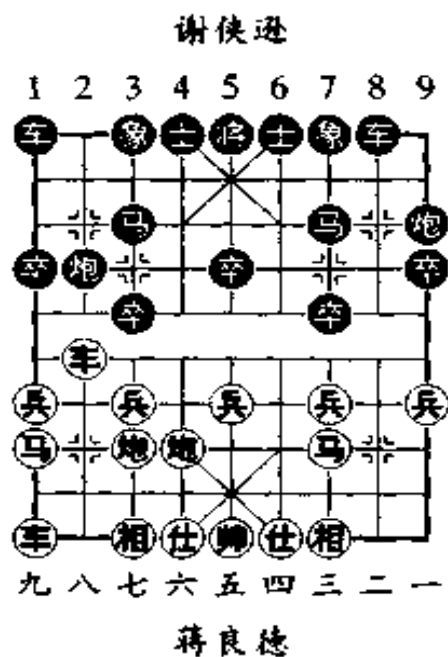

第四十九局

永嘉林弈仙——平阳谢侠逊(先和)

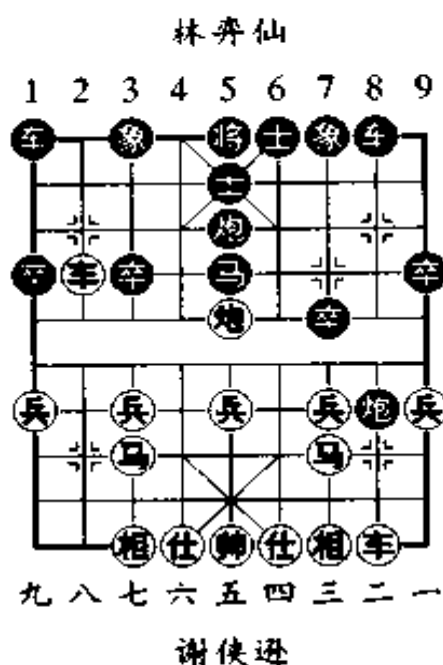

- | | | | |
|----------|------------|----------|------------|
| 1. 炮二平五 | 炮 2 平 5 | 2. 马二进三 | 马 8 进 9 |
| 3. 炮五进四 | 士 4 进 5 | 4. 炮八平五 | 马 2 进 3 |
| 5. 炮五退一 | 卒 9 平 8 | 6. 车一平二 | 炮 8 进 4 |
| 7. 马八进七 | 卒 7 进 1 | 8. 车九平八 | 马 9 进 7 |
| 9. 车八进六 | 马 7 进 5 | 10. 炮五进三 | 马 3 进 5(图) |
| 11. 炮五进二 | 象 3 进 5 | 12. 兵五进一 | 马 5 进 3 |
| 13. 兵七进一 | 马 3 进 5 | 14. 马七进五 | 卒 1 平 4 |
| 15. 车八平七 | 卒 4 进 6 | 16. 车七平九 | 卒 9 进 1 |
| 17. 车九平五 | 炮 8 平 5 | 18. 车五退二 | 卒 8 进 9 |
| 19. 马三退二 | 炮 5 平 1(和) | | |

【逊注】

是局系在闽做闭目表演。

第五十局

福州林秉璠(先和)——平阳谢侠逊

- | | |
|-------------|---------|
| 1. 炮二平五 | 马8进7 |
| 2. 马二进三 | 卒9平8 |
| 3. 车一进一 | 马2进3 |
| 4. 马八进七 | 卒3进1 |
| 5. 兵五进一 | 士4进5 |
| 6. 车一平六 | 象3进5 |
| 7. 马七进五 | 车1平4 |
| 8. 车九进一 | 马3进4 |
| 9. 兵五进一 | 马4进5 |
| 10. 马三进五 | 炮8进4 |
| 11. 马五进四(图) | 车4进8 |
| 12. 车九平六 | 卒5进1 |
| 14. 车六平三 | 马7退9 |
| 16. 马四退五 | 马9进8 |
| 18. 车一平八 | 炮2进5 |
| 20. 仕六进五 | 车8退3 |
| 22. 车八退四 | 车8进2 |
| 24. 车八平六 | 车8平2 |
| 26. 马八退六 | 将5进1 |
| 28. 帅五平六 | 卒5进1(和) |

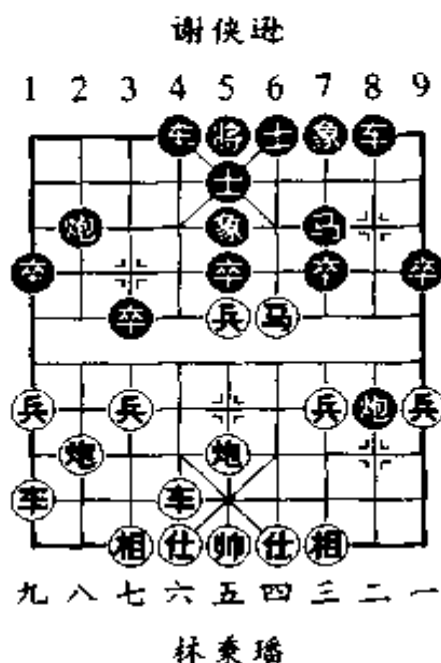

- | | |
|----------|------|
| 13. 车六进五 | 炮8平3 |
| 15. 车三平一 | 车8进4 |
| 17. 马五进三 | 马8进6 |
| 19. 马三进四 | 炮3平5 |
| 21. 马四进六 | 将5平4 |
| 23. 马六进八 | 将4平5 |
| 25. 车六进七 | 士5退4 |
| 27. 马六退八 | 马6进7 |

第五十一局

福州林新如(先和)——平阳谢侠逊

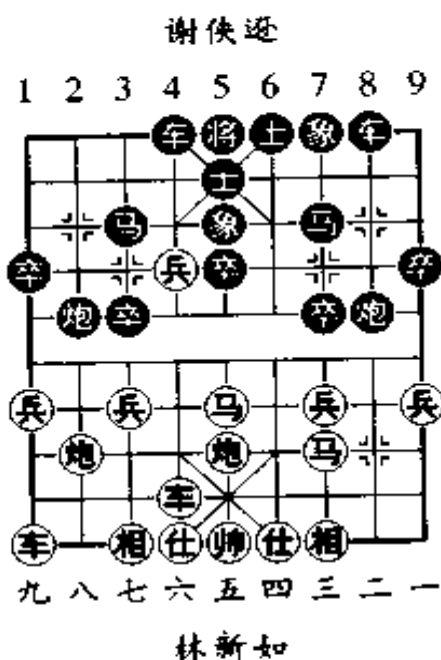

- | | | | |
|----------|------|----------|---------|
| 1. 炮二平五 | 马8进7 | 2. 马二进三 | 卒9平8 |
| 3. 车一进一 | 马2进3 | 4. 车一平六 | 卒7进1 |
| 5. 马八进七 | 士4进5 | 6. 兵五进一 | 卒3进1 |
| 7. 兵五进一 | 象3进5 | 8. 马七进五 | 炮2进2 |
| 9. 兵五平六 | 炮8进2 | 10. 兵六进一 | 车1平4(图) |
| 11. 车九进一 | 炮8退1 | 12. 兵六平七 | 车4进8 |
| 13. 车九平六 | 炮8平3 | 14. 车六进五 | 炮3进3 |
| 15. 兵三进一 | 车8进4 | 16. 马三进四 | 卒7进1 |
| 17. 马五进三 | 车8平7 | 18. 马三退四 | 车7平6 |
| 19. 车六退二 | 马3进4 | 20. 马四进六 | 炮2平4(和) |

第五十二局

福州林炽昌(先负)——平阳谢侠逊

1. 炮二平五 马8进7
2. 马二进三 卒3进1
3. 马八进七 马2进3
4. 车九进一 马3进4
5. 车九平四 马4进3
6. 车一平二 车9平8
7. 车四进四 象3进5
8. 炮五平四 卒7进1
9. 车四退一 炮2平3
10. 相三进五 卒1平2
11. 炮八平九 马3进1
12. 相七进九 炮3进5
13. 马三退五 卒2平1
14. 兵三进一 卒7进1
15. 车二进九 马7退8
16. 车五平八 卒3进1
17. 炮七平五 卒1平4
18. 兵五进一 士6进5
19. 仕六进五 马8进7
20. 马五进四 马8进6
21. 仕五进六 炮1退3
22. 兵五进一 车7平5
23. 马四进三 车5进4

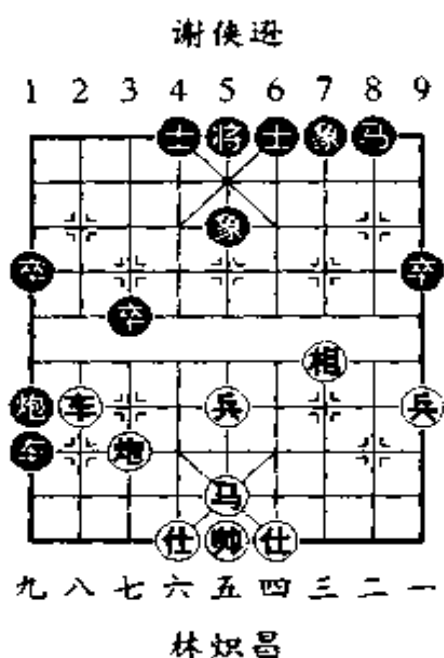

13. 炮四平七 车2进7
15. 车四进二 炮8进4
17. 相五进三 炮8平1
19. 车四平五 卒1进1
21. 车八退三(图) 卒1进1
23. 马五进三 卒4退2
25. 马三进五 炮1进3
27. 兵五进一 马7进8
29. 车八平四 马6进4
31. 车四退二 车4平7
33. 炮五退一 卒5退2
35. 兵一进一 马4进6(胜)

第五十三局

青島李震川(先負)——平陽謝俠遜

- | | | | |
|----------|-----------|----------|------|
| 1. 兵七進一 | 卒7進1 | 2. 炮二平三 | 炮8平5 |
| 3. 馬八進七 | 馬8進7 | 4. 相七進五 | 馬7進6 |
| 5. 馬二進一 | 馬6進5 | 6. 馬七進五 | 炮5進4 |
| 7. 仕六進五 | 炮2平6 | 8. 兵一進一 | 卒9平8 |
| 9. 車一平二 | 車8進9 | 10. 馬一退二 | 象3進5 |
| 11. 炮三平一 | 馬2進3 | 12. 馬二進三 | 炮5退1 |
| 13. 車九平六 | 車1平2 | 14. 車六進四 | 卒5進1 |
| 15. 炮八平六 | 車2進9 | 16. 炮六退二 | 卒7進1 |
| 17. 兵三進一 | 炮6平7 | 18. 馬三退一 | 炮5平9 |
| 19. 兵三進一 | 炮9進3(得子勝) | | |

第五十四局

山東邵次明(先和)——平陽謝俠遜

- | | | | |
|----------|------|----------|------|
| 1. 兵三進一 | 卒3進1 | 2. 馬二進三 | 馬2進3 |
| 3. 馬八進七 | 馬8進7 | 4. 炮八進四 | 馬3進4 |
| 5. 炮八平七 | 炮8進4 | 6. 車九平八 | 炮2平4 |
| 7. 炮七平三 | 象7進5 | 8. 相三進五 | 士6進5 |
| 9. 仕四進五 | 馬4進3 | 10. 車一平四 | 車9平6 |
| 11. 車四進九 | 士5退6 | 12. 車八進七 | 車1進2 |
| 13. 車八平九 | 象3進1 | 14. 炮三平九 | 炮8平7 |
| 15. 炮二進五 | 炮4進6 | 16. 仕五進四 | 馬7進6 |
| 17. 炮九平一 | 馬6進4 | 18. 炮一進三 | 象5退7 |

19. ⑤七退九 ④3进2 20. ②二退六 ②4平1
 21. ②二平九 ④4进3 22. ②九进一 ④3退5
 23. ④四退五 ④5进7 24. ②九平三 ④2退1(和)

第五十五局

鲁浙苏闽
省际亚军 奚国柱(先和)——谢侠逊

1. ②二平五 ④8进7 2. ④二进三 ④3进1
 3. ②八平七 ④2进3 4. ④一平二 ④9平8
 5. ④八进九 ④3进4 6. ④九平八 ②2平5
 7. ④二进六 ④4进5 8. ④三进五 ②5进4
 9. ④六进五 ②8平9 10. ④二平三 ④8进2
 11. ④八进四 ②9进4 12. ②七进三 ④1进2
 13. ④八平六 ④3进5 14. ②七平四 ④6进5
 15. ②五平六 ④1退2 16. ②四退一 ②9进3
 17. ②四平三 ②5进3 18. ④九进一 ②5平1
 19. ④九进八 ②9进1 20. ④七进九 ②1平6
 21. ④八进六 ④1平2 22. ④六平八 ④2进5
 23. ④六退八 ②6退8 24. ②五退二 ②6平7
 25. ④三平四 ②7进4 26. ④三进一 ②9平5
 27. ②六平五 ④8进2 28. ④四平三 ④8平2(和)

第五十六局

鲁浙苏闽
省际冠军 董文渊(先和)——谢侠逊

- | | | | |
|----------|------|----------|---------|
| 1. 炮二平五 | 马8进7 | 2. 兵七进一 | 车9平8 |
| 3. 马二进三 | 炮8平9 | 4. 马八进七 | 马2进3 |
| 5. 兵三进一 | 车8进4 | 6. 车一平二 | 车8进5 |
| 7. 马七退八 | 车1进1 | 8. 马二进三 | 车1平6 |
| 9. 兵九进一 | 车6进3 | 10. 马七进六 | 车6平4 |
| 11. 炮八进二 | 卒3进1 | 12. 马三进四 | 车4平8 |
| 13. 兵七进一 | 车8平3 | 14. 马六进五 | 马3进5 |
| 15. 马四进五 | 马7进5 | 16. 炮五进四 | 车3进1 |
| 17. 炮八进一 | 车3退1 | 18. 炮八退三 | 炮9进4 |
| 19. 炮八平五 | 车3进3 | 20. 车九平八 | 炮2进4 |
| 21. 兵五进一 | 炮9平5 | 22. 仕六进五 | 卒9进1 |
| 23. 相七进九 | 卒9进1 | 24. 炮五平四 | 炮2进2 |
| 25. 帅五平六 | 车3平4 | 26. 炮五平六 | 炮2平1 |
| 27. 炮四退三 | 炮5进1 | 28. 炮四进一 | 炮5平8 |
| 29. 车八进六 | 炮8退2 | 30. 炮四进一 | 炮1退3 |
| 31. 帅六平五 | 炮8平5 | 32. 炮六平五 | 士4进5 |
| 33. 车八平五 | 炮5进1 | 34. 炮四退二 | 炮5退2 |
| 35. 车五退一 | 车4平6 | 36. 车五平七 | 士5退4(和) |

第五十七局

海军上将萨镇冰(先和)——谢侠逊

- | | | | |
|----------|------|----------|---------|
| 1. 炮二平五 | 马8进7 | 2. 马二进三 | 车9平8 |
| 3. 车一进一 | 马2进3 | 4. 兵五进一 | 士6进5 |
| 5. 马八进七 | 卒3进1 | 6. 车一平四 | 马3进2 |
| 7. 炮八进五 | 炮8平2 | 8. 兵五进一 | 马2进3 |
| 9. 车九平八 | 炮2平5 | 10. 车四进五 | 马3进5 |
| 11. 相七进五 | 炮5进2 | 12. 仕六进五 | 车1进2 |
| 13. 马三进五 | 车8进5 | 14. 车四平三 | 车8平6 |
| 15. 车八进四 | 炮5进1 | 16. 车三退二 | 车6平7 |
| 17. 马五进三 | 炮5退1 | 18. 马三进二 | 马7进8 |
| 19. 车八平二 | 马8退6 | 20. 车二平四 | 马6退8(和) |

第五十八局

菲律滨 苏韞玉、朱双喜 (先负)——平阳谢侠逊
杨扶西

- | | | | |
|----------|------|----------|------|
| 1. 炮二平五 | 马8进7 | 2. 马二进三 | 马2进3 |
| 3. 车一平二 | 车9平8 | 4. 车二进六 | 炮8平9 |
| 5. 车二平三 | 炮9退1 | 6. 兵五进一 | 士4进5 |
| 7. 兵五进一 | 炮9平7 | 8. 车三平四 | 卒5进1 |
| 9. 车三平七 | 马3进5 | 10. 马三进五 | 卒5进1 |
| 11. 炮五进二 | 炮2平5 | 12. 炮八平五 | 马5进4 |
| 13. 车七平四 | 马7进8 | 14. 车四平三 | 马8退9 |
| 15. 车三平四 | 炮7进8 | 16. 仕四进五 | 马9退7 |

- | | | | |
|----------|------|----------|---------|
| 17. ④四平六 | ⑤4进5 | 18. ⑥七进五 | ⑦7平9 |
| 19. ⑧五平四 | ⑨8进9 | 20. ⑩四进一 | ⑪8退6 |
| 21. ⑫五进七 | ⑬1进2 | 22. ⑭五进二 | ⑮1平2 |
| 23. ⑯九进二 | ⑰8平6 | 24. ⑱五进四 | ⑲9平2 |
| 25. ⑳七进八 | ㉑8退5 | 26. ㉒九平八 | ㉓6平5 |
| 27. ㉔六平五 | ㉕2进1 | 28. ㉖五平八 | ㉗8平4 |
| 29. ㉘四退五 | ㉙5平6 | 30. ㉚八平四 | ㉛7进6 |
| 31. ㉜四退一 | ㉝6平5 | 32. ㉞四平五 | ㉟6进5 |
| 33. ㊱五退三 | ㊲5进7 | 34. ㊳五进四 | ㊴7进5 |
| 35. ㊵六进五 | ㊶5进3 | 36. ㊷五平六 | ㊸5平4 |
| 37. ㊹八进四 | ㊺4退4 | 38. ㊻八进二 | ㊼4进3(胜) |

第五十九局

菲律宾许友超(先和)——平阳谢侠逊

- | | | | |
|-------------|------|----------|------|
| 1. ①二平五 | ②8平5 | 2. ③二进三 | ④8进7 |
| 3. ⑤一平二 | ⑥9进1 | 4. ⑦二进四 | ⑧9平4 |
| 5. ⑨八进七 | ⑩4进5 | 6. ⑪二平七 | ⑫2进1 |
| 7. ⑬七进二 | ⑭2平4 | 8. ⑮七退一 | ⑯1平2 |
| 9. ⑰九平八 | ⑱2进6 | 10. ⑲八平九 | ⑳2平3 |
| 11. ㉑七退二 | ㉒4平3 | 12. ㉓七退五 | ㉔5进4 |
| 13. ㉕三进五 | ㉖3平5 | 14. ㉗五进七 | ㉘5退2 |
| 15. ㉙九进四 | ㉚7进1 | 16. ㉛八进六 | ㉜4进5 |
| 17. ㉝四进五 | ㉞5平3 | 18. ㉟九平五 | ㊱7进5 |
| 19. ㊲八平五 | ㊳7进5 | 20. ㊴七进五 | ㊵7进5 |
| 21. ㊶三进五 | ㊷5进6 | 22. ㊸三退六 | ㊹5平7 |
| 23. ㊺一进三(和) | | | |

第六十局

星嘉坡苏勉之(先和)——平阳谢侠逊

- | | | | |
|----------|------|----------|---------|
| 1. 炮二平五 | 马8进7 | 2. 马二进三 | 卒3进1 |
| 3. 车一平二 | 车9平8 | 4. 车二进四 | 马2进3 |
| 5. 兵七进一 | 卒3进1 | 6. 车二平七 | 炮2退1 |
| 7. 炮八平七 | 炮2平3 | 8. 车七平三 | 炮3平7 |
| 9. 车三平七 | 炮7平3 | 10. 车七平二 | 马3进4 |
| 11. 马八进九 | 卒7进1 | 12. 车二平六 | 炮8进2 |
| 13. 兵三进一 | 象3进5 | 14. 兵三进一 | 象5进7 |
| 15. 马三进四 | 马4进6 | 16. 车六平四 | 炮3进1 |
| 17. 车四平三 | 象7退5 | 18. 车三进一 | 炮8退3 |
| 19. 车三平二 | 车1平2 | 20. 炮七平六 | 炮8平7 |
| 21. 车二进三 | 炮7进8 | 22. 仕四进五 | 马7退8 |
| 23. 炮五进四 | 士6进5 | 24. 车九平八 | 车2进9 |
| 25. 马九退八 | 马8进7 | 26. 炮五退一 | 马7进6(和) |

第六十一局

南洋雪兰莪钟超生(先和)——平阳谢侠逊

- | | | | |
|----------|------|----------|------|
| 1. 兵三进一 | 卒3进1 | 2. 马二进三 | 马2进3 |
| 3. 车一进一 | 马8进7 | 4. 马三进四 | 马3进2 |
| 5. 炮八平五 | 马2进3 | 6. 马八进九 | 马3进5 |
| 7. 相三进五 | 车1进1 | 8. 炮二进四 | 象7进5 |
| 9. 车九平八 | 车1平6 | 10. 马四进五 | 马7进5 |
| 11. 炮二平五 | 士6进5 | 12. 车一平二 | 车9平6 |

- | | | | |
|----------|------|-------------|------|
| 13. 仕六进五 | 车6进2 | 14. 炮五退一 | 车6进5 |
| 15. 车二进二 | 车6进6 | 16. 车二退一 | 车6平5 |
| 17. 炮五平六 | 车5平4 | 18. 炮六平五 | 车6退4 |
| 19. 炮五进一 | 车6退1 | 20. 炮五退一 | 卒3进1 |
| 21. 车八进五 | 卒3进1 | 22. 相五退三 | 车4平9 |
| 23. 兵九进一 | 车9平7 | 24. 相七进五 | 卒3进1 |
| 25. 车二进四 | 卒9进1 | 26. 车二平一 | 车7平1 |
| 27. 相五退七 | 车1退1 | 28. 车八退一 | 车1退1 |
| 29. 车一退一 | 车6平5 | 30. 车一进四 | 士5退6 |
| 31. 炮五退三 | 士4进5 | 32. 车一退六 | 车5平3 |
| 33. 车一平七 | 车1平3 | 34. 车八退一(和) | |

第六十二局

槟榔屿李家谟(先和)——平阳谢侠逊

- | | | | |
|----------|------|----------|---------|
| 1. 兵三进一 | 卒3进1 | 2. 马二进三 | 马2进3 |
| 3. 车一进一 | 马8进7 | 4. 相七进五 | 士6进5 |
| 5. 马八进七 | 马3进2 | 6. 炮八进二 | 炮2进3 |
| 7. 车九平八 | 炮2平4 | 8. 车八进五 | 炮4进2 |
| 9. 车一平三 | 象7进5 | 10. 仕六进五 | 炮4平7 |
| 11. 车三进一 | 炮8平9 | 12. 车三进一 | 车9平8 |
| 13. 炮二平四 | 卒1进1 | 14. 车八退一 | 车1进3 |
| 15. 炮四进四 | 车1退1 | 16. 兵三进一 | 卒7进1 |
| 17. 车三进二 | 马7进8 | 18. 车八平二 | 车8平6 |
| 19. 车三平二 | 车6进3 | 20. 车二进一 | 车6平8 |
| 21. 车二进二 | 炮9进4 | 22. 车二平五 | 炮9平3 |
| 23. 车五平一 | 卒1进1 | 24. 兵九进一 | 车1进3(和) |

第六十三局

槟榔屿郑 苏(先和)——平阳谢侠逊

- | | | | |
|----------|---------|----------|------|
| 1. 炮二平五 | 马8进7 | 2. 马二进三 | 马2进3 |
| 3. 车一平二 | 车9平8 | 4. 车二进六 | 卒3进1 |
| 5. 马八进七 | 士4进5 | 6. 车九进一 | 炮8平9 |
| 7. 车二平三 | 炮9退1 | 8. 车九平六 | 炮9平7 |
| 9. 车三平四 | 马7进8 | 10. 车四平三 | 马8退9 |
| 11. 车三退二 | 象3进5 | 12. 兵七进一 | 车8进4 |
| 13. 车六进五 | 卒3进1 | 14. 车三平七 | 马3进2 |
| 15. 车六平八 | 马2进1 | 16. 炮八进一 | 炮2进4 |
| 17. 车八退三 | 马1退2 | 18. 车七平三 | 车1平3 |
| 19. 马七进九 | 马1进2 | 20. 车八平九 | 卒3进9 |
| 21. 车九进三 | 车8平4 | 22. 仕四进五 | 卒5进1 |
| 23. 车九平四 | 卒9进1 | 24. 车四进二 | 炮7进2 |
| 25. 车四退二 | 车4平3 | 26. 车四平五 | 卒3退4 |
| 27. 相三进一 | 车3平7 | 28. 相一进三 | 炮7进3 |
| 29. 炮五进三 | 马9进7 | 30. 炮五退一 | 马7进6 |
| 31. 车五平九 | 车2平4(和) | | |

第六十四局

槟榔屿杨源和——平阳谢侠逊(先胜)

- | | | | |
|---------|------|---------|------|
| 1. 兵三进一 | 炮8平5 | 2. 马二进三 | 马2进3 |
| 3. 马八进七 | 卒5进1 | 4. 仕六进五 | 卒5进1 |
| 5. 兵七进一 | 马3进5 | 6. 相七进五 | 马8进7 |

- | | | | |
|----------|------|-------------|------|
| 7. ⑨九平六 | ⑨9进1 | 8. ⑧八进四 | ⑨1进1 |
| 9. ⑧二进四 | ⑨5进6 | 10. ⑨三进四 | 卒5平6 |
| 11. ⑨六进七 | ⑧2平1 | 12. ⑧八平三 | ⑨9平8 |
| 13. ⑧二平七 | ⑨1平4 | 14. ⑨六平七 | ⑨7进5 |
| 15. ⑧七进三 | 将5进1 | 16. ⑨七平九 | 卒6进1 |
| 17. ⑨九退一 | ⑨5进6 | 18. ⑨五进一 | 卒6进1 |
| 19. ⑨五进四 | ⑧5进5 | 20. ⑨三进五 | ⑨6进5 |
| 21. ⑨四进五 | ⑨5进3 | 22. ⑨五平四 | ⑨8进6 |
| 23. ⑧三平六 | ⑨3退5 | 24. ⑨七退六 | ⑨5退4 |
| 25. ⑨三进一 | ⑨8退4 | 26. ⑨三进一 | ⑨8平7 |
| 27. ⑨一平二 | ⑨7退2 | 28. ⑧七平九 | 将5平6 |
| 29. ⑧九退一 | ⑨6进5 | 30. ⑧六进三 | ⑨4退5 |
| 31. ⑨五进一 | ⑨5进7 | 32. ⑨五平四(胜) | |

【逊注】

杨公源和闽籍，年近八旬。其毕生致力于提倡象艺，收效甚宏。曾遍历南洋诸邦，所向披靡，原称为长胜将军。余与对弈多局，互有胜负，仅此一稿存。

第六十五局

荷属万隆林祥藩——平阳谢侠逊(先胜)

- | | | | |
|----------|------|----------|------|
| 1. ⑨三进一 | 卒3进1 | 2. ⑨二进三 | ⑨2进3 |
| 3. ⑨八进七 | ⑧8平4 | 4. ⑨一进一 | ⑨3进4 |
| 5. ⑨一平四 | 象7进5 | 6. ⑨三进四 | ⑨4进6 |
| 7. ⑨四进三 | ⑧2平3 | 8. ⑨九平八 | ⑨8进7 |
| 9. ⑧八进七 | 士6进5 | 10. ⑧二平四 | ⑨9平8 |
| 11. ⑨七进五 | ⑨8进4 | 12. ⑨六进五 | 卒7进1 |

- | | | | |
|-------------|---------|----------|---------|
| 13. 兵三进一 | 车 8 平 7 | 14. 车八进八 | 卒 7 平 4 |
| 15. 兵七进一 | 卒 3 进 1 | 16. 车四平七 | 炮 3 进 5 |
| 17. 炮四平七 | 车 4 进 2 | 18. 兵一进一 | 车 4 平 5 |
| 19. 兵九进一 | 车 5 退 2 | 20. 车七平三 | 卒 1 进 1 |
| 21. 炮七进五 | 马 7 退 6 | 22. 车三进四 | 炮 4 退 1 |
| 23. 炮八平六 | 将 5 平 4 | 24. 车三平五 | 车 5 平 4 |
| 25. 车八平七 | 象 3 进 1 | 26. 兵九进一 | 车 1 平 2 |
| 27. 车五平四 | 将 4 平 5 | 28. 车七平六 | 卒 2 进 9 |
| 29. 炮七退七 | 车 4 退 3 | 30. 车四平六 | 象 5 进 3 |
| 31. 车六平四 | 车 2 退 3 | 32. 炮七进四 | 象 1 退 3 |
| 33. 炮六平四(胜) | | | |

后 记

我的父亲，已故百岁棋王谢侠逊，在本世纪 30 年代，曾两下南洋。回国之后，曾先后分别写了两种象棋书：《南洋象棋专集》三册；《海内外象棋新谱》一册。

1935 年 4 月，我父亲应新加坡、印尼、菲律宾等地象棋会的邀请，乘意大利邮船康梯凡地号，从上海动身，出访东南亚，以棋会友，交流棋艺，受到南洋各埠广大侨胞的热情接待。历经新加坡、吉隆坡、怡保、太平、槟榔屿、雅加达、芝巴德、万隆、三宝垄、泗水等十个城市，辗转鏖战，力挫群雄，战绩辉煌，威名远扬海外，受到南洋各报和广大群众的热烈赞扬，侨胞誉他为“象棋之王”、“天才圣手”。

在新加坡，他遇到了一场不寻常的挑战。英国驻马来亚空军司令、全马 1934 年国际象棋冠军亨特(Hunter)，指名要与他比赛国际象棋。亨特一向自命不凡，睥睨一切，摆出高人一等的殖民主义统治者的架势。他蔑视中国人，之所以送来战书，要与我父亲比赛，分明是强人所难，别有用心。我父亲擅长的是中国象棋，他这次到南洋各埠，也是以中国象棋交流会友的，自可拒绝比赛，但他考虑到中华民族的荣誉和广大侨胞的厚望，不计个人得失，毅然应战。比赛中，他采用中国象棋韬略，挺兵试探，以守为攻，稳扎稳打，后发制人，逐步占据

优势。亨特见情不妙，心急如焚，两次派人秘密求和，以偿付重金，让乘英国飞机到世界各地免费旅游为诱饵。但我父亲铁骨铮铮，拒不接受，最后终于击败了这位趾高气扬、不可一世的全马冠军，赢下了这盘为祖国争光的棋。整个新加坡沉浸在胜利的喜悦之中，当地广大侨胞扬眉吐气，欢欣鼓舞。以后在雅加达，又逼和荷属东印度 1927 年国际象棋冠军溪简（Hsuyhens）。

我父亲战胜亨特、逼和溪简的消息，不胫而走，惊震国际棋坛。在英伦三岛，更激起了强烈的反响。英国棋手摩拳擦掌，跃跃欲试，要和我父亲一决雌雄，以报一箭之仇。英国政府特制了大型“银龙杯”，并邀请德、美、奥等国高手参加。来的八人皆西方国家名宿骁将，如德国的威斯（Weiss），系全国冠军。他们聚集香港，期候中国派出代表，举行五国国际大赛。英国象棋会迭次派人送来战书，刀光剑影，闪闪逼人。我国政府派吴国良博士和我父亲参赛。赛场设在广州沙面维多利亚大酒店，时我父亲刚从南岛返国，征尘未洗，立即参战。凭其精湛的棋艺、坚韧的毅力和无畏的勇气，杀得西方四国棋手丢盔弃甲，纷纷落马，最后以胜 18 局、和 1 局、负 1 局的优异成绩，夺得桂冠，捧走“银龙杯”，为祖国赢得荣誉。这一奇迹般的巨大胜利，引人瞩目，从此名闻遐迩。回京后，当时的国民政府主席林森，亲笔书赠“淪灵益智”四字，予以嘉奖。

我父亲这次南洋之行的归国回乡途中，经过了香港、广州、厦门、福州，除了参加上述的国际大赛之外，还先后和粤闽的许多知名高手，如七省棋王周德裕，广东“四大天王”黄松轩、冯敬如、李庆合、卢辉等对垒，也取得了很好的战绩。以后，他编写了《南洋象棋专集》，于 1937 年 9 月由中华书局出版。

我父亲第二次下南洋,是在1937年仲秋,卢沟桥的枪声,点燃了我国全面抗战的火焰,也深深牵动了父亲报效祖国的赤子之情。他于9、10月间只身前往南京,奔波于许多老棋友间,请纓救亡。时国民党政府正准备派出五个巡回大使,到海外侨胞中宣传抗日,劝募捐款。其中,赴欧美的四人已定(胡适、萨镇冰、于斌、陈其人),唯有南洋,因情况复杂,有一定危险性,尚未找到合适人选。我父亲认为自己可以担此重任,因他两年前曾应邀遍访南洋各埠,深受广大侨胞的欢迎和爱戴,有一定群众基础。于是不顾个人安危,挺身而出,往访邵力子先生(国民党中央宣传部长),邵谓“南洋大多为殖民地,不比欧美,去那里可能有危险,不如另图报效吧”,我父亲慷慨陈词,说“国难当头,何计个人,大丈夫报国有门,虽粉身碎骨,死亦无憾”。邵壮其言,嘉其志,即在书案上取来笺纸,挥毫书赠“胜者所用败者之棋,明乎此义,复兴中国何难哉”。后来在邵力子和张治中(第九集团军司令)的联名保举下,他出任南洋巡回大使。临行前,京城许多棋友纷纷挥毫赠别,如冯玉祥题书“象棋国手”以勉,李宗仁书赠“有焦土抗战之决心,持久战之精神,最后胜利必属我们”,并在南京车站送别时,情不自禁地热泪盈眶,大有“风萧萧兮易水寒”的情景。棋友们的关怀和支持,对他是很大的策励。以后他在印尼万隆寓所,曾以诗言志,奉赠李宗仁:“都门握别泪盈盈,凄绝河山百战情,我到南天忘作客,也将焦土谱残枰。”

1937年11月,我父亲奉命出发,挟技远征,二下南洋,假枰场之车马,作救国之呼吁,宣传抗亡,劝募捐款,历时两载,备尝艰险。在檳城时,汪派歹徒曾持枪威胁,不准他在檳城停留(按我国现代史上第一号大汉奸汪精卫的妻子陈璧君是檳城人)。但他不怕这些民族败类的威逼,坚定不易,严辞驳斥,

并当场拿出汪精卫在他出国时题赠的手笔“运用之妙存于一心”，揭露汪精卫卑鄙无耻的两面派大汉奸的真面目。由于有广大爱国侨胞的支持和保护，那些民族败类才不敢贸然下毒手。后经滇缅公路回国时，途中染上沉疴，生命垂危，被迫下车在旅馆治病，在死亡线上挣扎了近一个半月，才脱离险境。

我父亲这次南洋之行，成绩显著，共募得捐款 5000 余万元，金银珠宝首饰无数，并动员华侨技工 3300 人回国服务，为我国神圣的民族解放大业作出了贡献。但他严以律己，公而忘私，轻车简从，洁身自持，没有如其他四位巡回大使那样，携带大批随员、秘书和翻译，另外，除领取安家费 3000 元外，不支国库分文。拳拳忠心，日月同昭，充分显示出一个爱国象棋家在中华民族危急存亡之际，把自己奉献给抗日救亡大业的赤子之情，和赴汤蹈火、坚贞不屈的高风亮节。

岁月如流，弹指半个多世纪，现在重读他当年的爱国诗篇，如《出国誓师吟》及在南洋各地的感怀酬唱，词情并茂，意真语挚，爱国壮志，跃然纸上，不禁使人深受策励，浮想联翩。

1939 年春，我父亲回到陪都重庆。随后，便整理资料，打算编写一本这次南洋之行的象棋书。因抗战期间，大后方纸张匮乏，印刷困难，于是一再延缓。直到 1943 年，才加上一部分其他内容，以《海内外象棋新谱》为书名，在重庆天地出版社出版。

《南洋象棋专集》三册和《海内外象棋新谱》一册，皆已绝版半个多世纪，我父亲也驾鹤西去，作古有年。但抚今思昔，展望未来，我认为上述二书具有中国象棋的历史价值。为尽人子之责，告慰先父于泉壤，我勉为其难，将之辑成一册，取名《爱国棋王——谢侠逊南洋象棋谱》，在上海图书公司总经理彭卫国等同志的热心帮助下，重又问世，与广大中国象棋爱好

者见面。

因为原来是两种棋书，又有四册，现在辑成一册，局限于水平，在取舍、筛选、注释和磨合等方面，不当与错误之处必多，请广大读者谅解指正。

谢瑞淡于杭州

1999年8月

图书在版编目 (CIP) 数据

爱国棋王——谢侠逊南洋象棋谱/谢瑞淡编. —上海:
上海书店出版社, 2001. 3
ISBN 7-80622-661-3

I. 爱... II. 谢... III. 中国象棋-棋谱
IV. G891.2

中国版本图书馆 CIP 数据核字(2001)第 04411 号

责任编辑 刘毅强
封面装帧 谷夫平面设计工作室
技术编辑 张伟群

爱国棋王——谢侠逊南洋象棋谱

谢瑞淡 编

世纪出版集团 出版发行
上海书店出版社

(上海福州路 424 号 邮政编码 200001)

新华书店上海发行所经销 上海市印刷十厂印刷

开本 787×1092 1/32 印张 5.625 插页 4 字数 120,000

2001 年 3 月第一版 2001 年 3 月第一次印刷

印数 1-4,000

ISBN 7-80622-661-3/G·138

定价 12.80 元